

Objetivos

Conocer el uso de las reglas ortográficas de las letras.

Aprender a escribir correctamente las palabras.

Distinguir la ortografía de palabras homófonas y parónimas.

Aplicar con corrección el uso de todas las reglas ortográficas en textos de producción propia.

Leer de forma expresiva de diferentes tipos de textos respetando los signos de puntuación.

Conceptos

Reglas ortográficas de todas las letras

Palabras y expresiones de uso frecuente.

Palabras homófonas y parónimas.

Procedimientos

Adquirir métodos y técnicas para ampliar y enriquecer su vocabulario ortográfico.

Aplicar correctamente las reglas ortográficas de las letras.

Actitudes

Desarrollar la conciencia ortográfica, incitándoles a que se habitúen a revisar sus escritos y a valorar la corrección en ellos.

Índice

Uso de la grafía B y V.....	
Uso de la grafía C, K, Q, Z.....	
Uso de la grafía G.....	
Uso de la grafía J.....	
Uso de la grafía H.....	
Uso de la grafía I, Y, LL.....	
Uso de la grafía M, N.....	
Uso de la grafía R, RR.....	
Uso de la grafía S, X.....	
Uso de la grafía D Y Z finales.	
Empleo de las mayúsculas.	
Numerales y ordinales.	
Siglas y abreviaturas.....	
Sinónimos y antónimos.....	

◆ Uso de la grafía B y V

*Se escriben con B

- Las palabras que empiezan con **bi-**, **bis-**, **biz-** (que significan *dos*): *bicicleta, bisiesto, bizcocho*.
- Las palabras que empiezan por **bibi-**: *biblioteca, bibliografía*.
- Las palabras que empiezan con **bu-**, **bur-** y **bus-**: *buzón, burlar, buscar*
- Las palabras que empiezan por **bea-**: *beato, beatificar*. Excepto las formas del verbo **ver**: *veo, veas, veamos, veáis, vean*.
- Las palabras que empiezan con los prefijos **ben-** y **bene-** (que significan *bien*): *bendecir, beneficio*.
- Las palabras que empiezan por **abo-** y **abu-**: *abono, aburrimiento*.
- Las palabras que empiezan por **ribe-** y **riba-**: *ribera, ribazo*.
- Las palabras que contienen una sílaba con el grupo **br-** y **bl-**: *brocha, abrigo, blusa, cable, ablandar*.
- Al final de sílaba o de palabra: *absurdo, obtener, club*.
- Los verbos acabados en **-bir** y **-buir**: *prohibir, recibir, atribuir, contribuir*. Excepto **hervir, servir y vivir**.
- Los verbos **beber, haber, deber, caber y saber**: *bebo, habías, deberá, cabéis, sabían*.
- Las terminaciones del pretérito imperfecto de indicativo **-bas, -bamos, -bais, -ban** de los verbos **de la primera conjugación** y del verbo **ir**: *saltaba, callabas, llegaba, tardábamos, remabais, soñaban*.
- Las palabras que terminan en **-bilidad, -bundo y -bundo**: *habilidad, moribundo, meditabunda*. Se exceptúan **movilidad y civilidad**.
- Las palabras que empiezan por **bio** o acaban en la misma sílaba (que significa *vida*): *biológico, anfibio*.
- Las palabras compuestas y derivadas que proceden de palabras que llevan **b**: *abrebotellas, embotellar* (de botella).
- Hay otras muchas palabras que, aunque no responden a ninguna de estas normas, también llevan b.

.....

1.- Busca en este texto verbos terminados en **-bir** y en **-vir** y clasifícalos.

Merienda familiar

Hemos recibido una invitación de la tía Gertrudis para merendar en su casa. La tía vive sola en un viejo caserón. ¿Cómo describir sus famosas meriendas? En ellas la tía exhibe sus magníficas dotes culinarias. Hierve el agua y nos sirve el té a la manera tradicional, Ella misma prepara todo tipo de tartas suculentas y nosotros sucumbimos a la tentación de probarlas todas. ¡Nos prohíbe dejar nada en los platos!

*Verbos terminados en **-bir**: _____

*Verbos terminados en **-vir**: _____

2.-Escribe 3 oraciones utilizando algunos de los verbos del ejercicio anterior.

3.-Escribe 3 formas verbales del pretérito imperfecto de indicativo de cada verbo. Recuerda que siempre se escriben con b.

Andar: andaba _____
 Jugar: _____
 Estudiar: _____

4.-Completa con los verbos del recuadro las siguientes oraciones.

retribuir
imbuir
atribuir
contribuir
distribuir

Todos tenemos que _____ a la buena marcha del colegio.
 ¿A quién _____ el policía la autoría del delito?
 Los chicos ayudaron a _____ los bocadillos.
 ¿Quién ha podido _____ en él esas ideas?
 ¿Cuánto te van a _____ por este trabajo?

Contesta.

¿Cómo terminar todos estos verbos? _____
 ¿Con qué se escriben: con b o con v? _____

5- Completa las siguientes palabras con **br-** o **bl-**

ce__a pue__o a__igo pala__a manio__a
 ta__a ca__ero __anco dia__o do__ón
 cere__o __oquear ha__ador a__urnar __izna

6- Continúa

Verbos	Adjetivos en -ble	Sustantivos en -bilidad
culpar	culpable	culpabilidad
probar		
revocar		
variar		

Ahora escribe dos oraciones con las palabras que constituyen la excepción a la regla de los sustantivos terminados en **-bilidad**: movilidad, civilidad. Utiliza el diccionario si lo necesitas.

*movilidad _____

*civilidad _____

7.- Completa estas oraciones con las formas del pretérito perfecto simple del verbo que se indica en cada ocasión. Recuerda que siempre se escriben con -v, salvo las correspondientes al verbo haber.

- *¿Dónde _____ tu hermano estas medallas? (obtener)
- *Dio tanto la lata que _____ decirle que se fuera. (haber)
- *¿Tú _____ la varicela de pequeña? (tener)
- *Ayer mis amigos y yo _____ jugando un partido (estar)
- *Elena y Andrés _____ casi veinte kilómetros de marcha. (andar)

13.- Coloca b o v, según corresponda, en las siguientes frases.

- Su__irse los humos a la cabeza.
- Escurrir el __ulto.
- Le__antarse con el pie izquierdo.
- Ponerle el casca__el al gato.
- Hacer __uenas migas.
- Ser un __i__a la __irgen.
- A la __ejez, __iruelas.
- Año de nie__es, año de __ienes.

14.-Extrae de la sopa de letras las sílabas necesarias para formar el nombre de seis provincias españolas.

BA	BIL	A	DA	COR	BAO	_____	_____
GOS	JOZ	DO	CE	BA	BUR	_____	_____
LE	NA	RES	BAR	BA	LO	_____	_____

15.-Coloca en los espacios vacíos centrales la sílaba adecuada que permite formar palabras en horizontal, vertical y diagonal. A continuación escribe las palabras originados en los huecos de las frases:

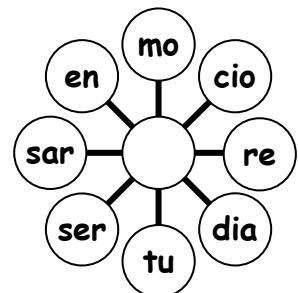
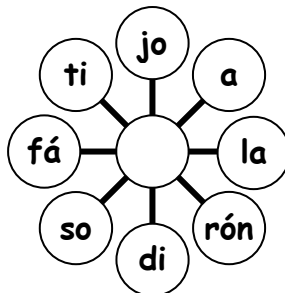
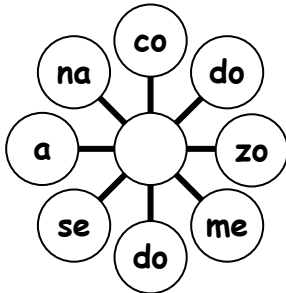

- Debes _____ el examen antes de entregarlo.
- El _____ es un pez común en el océano Atlántico tropical.
- Esa pareja de novios se dio un fuerte _____
- Vicente va o trabajar como _____ del frac.
- Tu hijo ha hecho un _____ en la pared del dormitorio.
- El _____ de señoras está lleno.
- La _____ es un relato ficticio de intención didáctica.
- Hemos _____ trigo y cebada en el campo.
- Ella siente _____ por cada prenda que me compro.
- La prensa calificó la actuación del agente como _____ de autoridad.
- _____ muy mala suerte en el partido del domingo.
- Los palmípedos tienen los dedos unidos por una _____

16.-En el siguiente texto, pon **b** o **v**, según corresponda, en los huecos de las palabras resaltadas en negrita.

"Hurgo de **nue__o** en mi memoria: una larga tarde de **__erano** dos años antes de su muerte, un **__alón** de plástico, siete u ocho niños jugando con él en una plaza cerca de casa, un color **insoporta__le** que era **a__iso** de tormenta. Las primeras gotas nos refrescaron, pero pronto adquirió tal **__iolencia** la **trot__a** de agua que todos corrimos a guarecernos en los portales próximos. Quiso el azar que dos chicos, algo mayores que yo **am__os**, eligieran **tam__ién** mi refugio. La energía con que la **llu__ia** **golpea__a** el **em__aldosado de__ió** de excitarnos, y una suerte de **agresi__idad** ahogada **lle__ó** a uno de ellos a explicar las "porquerías" -así lo dijo, que hacen los padres en las camas de matrimonio. Lo decía todo como queriendo ofendernos a los otros dos, con ese sentimiento de desdeñosa superioridad que confiere el estar en posesión de importantes secretos, y fue suficiente que yo le acusara de mentiroso para que él se entusiasmara **pro__ocándome**. « ¿Dónde crees que metió el pito tu padre **nue__e** meses antes de que nacieras?» me **pregunta__a con per__erso** deleite. Mi indignación me impedía dar crédito a sus sucias insinuaciones, pero él, seguro de sí mismo, se **limita__a** a corresponder con una maliciosa sonrisa a cada uno de mis rechazos. Y en aquel momento yo lo **ignora__a**, pero a quien realmente **desea__a** insultar, golpear incluso, no era a ese chico deslenguado, sino a mi padre, al que en mi fuero interno **considera__a** capaz de **o__ligarla** a realizar los actos más **inno__les**."

Ignacio Martínez de Pisón: El fin de los *buenos tiempos*.

17.-Escribe el presente, pasado y futuro de los siguientes verbos

	subir	escribir	recibir	prohibir	percibir
Ayer		escribió			
Hoy	subo				
Mañana			recibirán		

Ahora las excepciones

	servir	hervir	vivir
Ayer			
Hoy	sirvo		
Mañana			

18.-En este texto, pon **b** o **v**, según corresponda, en las palabras que aparecen resaltadas en negrita. Después escribe las palabras adecuados en los huecos de las frases que aparecen bajo el texto.

"Cuando me **encerra__a** con mis **li__ros** en casa o en un rincón de la **__i__lioteca** del Ateneo, la necesidad de explorar aquel **__acío** en que me **ha__ía** sumido la ausencia de Mariana **arrasa__a** mis propósitos de estudio y **desem__oca__a** en **__al__uceos** poéticos a **tra__és** de los cuales me parecía estar tocando la entraña del mundo. Interrogaciones urgentes lanzadas al **__acío**, intercalados como descargas eléctricas en las páginas de todos mis cuadernos de clase, entre fechas de **__atallas**, de **in__entos**, de **re__oluciones** culturales, de muertes de reyes y nacimiento de santos y poetas, de conmemoraciones, de pestes y naufragios. A aquel mar **re__uelto echa__a** mis poemas, como flores de uno ofrendo anacrónico. Y a **__eces** los **fecha__a tam__ién**."

Carmen Martín Gaité: *Nubosidad variable*

-Yo siempre _____ al perro en el garaje cuando tenía visita.

-Hay millones de _____ en la _____ Nacional.

-Te has mareado porque tienes el estómago _____.

-_____ mucho público en el estadio.

-El río desbordado _____ a su paso todo lo que encontraba.

-Aquella calle _____ en una gran avenida.

-Los primeros _____ del bebé emocionaron a Begoña.

- El sueño de muchos hombres es viajar a _____ del tiempo.
- Me han hecho aprender los nombres de muchas _____ de la historia de España.
- Ángel es famoso por sus _____
- Vivió en una época de grandes _____
- En esta habitación está todo _____
- Cuando me marché de la ciudad, él me _____ de menos.
- No repites tantas _____ las cosas.
- Pilar _____ las cartas al final o al inicio, indistintamente.
- Vicente _____ ha aprobado el carné de conducir.

19.-En este texto, pon **b** o **v**, según corresponda, en las palabras que aparecen resaltadas en negrita.

"La **oca** **de** **e** enjuagarse después de cada comida con agua pura o aromatizado con unas gotas de elixir dentífrico, a fin de arrastrar los restos de alimentos retenidos en sus **reco** **ecos** y que, fermentando, son pasto de los **micro** **ios** que **ha** **itualmente** se encuentran en ella, **con** **ertidos** en **no** **ci** **os** desde el momento en que se los deja prosperar. Una **ez** al día, **de** **e** procederse al cepillado de los dientes, deslizando el cepillo de **arri** **a** **a** **ajo** y empleando cualquier **ja** **ón** dentífrico (los **pol** **os** no, porque rayan el esmalte); los alimentos azucarados (caramelos, **om** **ones**, etc.) y la leche requieren un enjuague **ucal** después de tomarlos, porque son propensos a la fermentación. Una **ez** al año la **isita** al odontólogo es de rigor, ya que tratar una caries inicial es **e** **itar** molestias y enfermedades posteriores."

José María Moscaró: El médico *aconseja*.

20.-Escribe una frase con cada uno de los siguientes:

- | | | |
|----------|-----------------|-------|
| | Subir | _____ |
| | Escribir | _____ |
| B | Recibir | _____ |
| | Prohibir | _____ |
| | Percibir | _____ |
| | Servir | _____ |
| V | Hervir | _____ |
| | Vivir | _____ |

21.-Añade las letras que necesites a las siguientes palabras para obtener SEIS más que también se escriban con b.

- BLANDO _____
- BOBO _____
- BOCA _____
- BOMBA _____
- BALÓN _____
- BARRA _____

22.-Completa el crucigrama con palabras que lleven 'b'.

1- libro sagrado

2- Entrada

3- Se fuma

4- Para proteger del frío

5- Para llamar a alguien

6- Ángulo muy abierto

7- Gas obtenido del petróleo

1									
2									
3									
4									
5									
6									

23- Fíjate en las siguientes palabras y completa la siguiente regla del uso de la "b"

Ambición, emblema,
combate, siembra,
cumbre, cambio, comba,
embajada.

Tras _____ siempre se

*Escribe cinco palabras más que cumplan esta regla:

24.- Busca el significado de estas palabras en el diccionario y después escribe una frase con cada una de ellas.

Bramido _____

Oblicuo _____

Abdicar _____

Subvención _____

25.-Con estas sílabas puedes obtener seis palabras diferentes. Escríbelas y luego ordénalas alfabéticamente

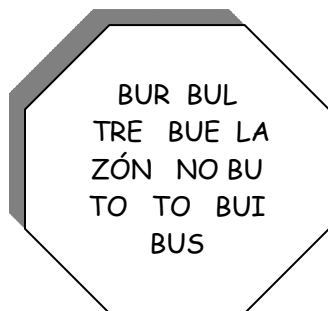

26.- Escribe el significado de las siguientes palabras

Biblioteca _____

Biplano _____

Bisectriz _____

Beneficio _____

Biología _____

*Ahora deduce lo que significa cada prefijo y escribe dos palabras que lo lleven

- bi**l: _____
 -**bi** (o bis, biz): _____
 -**bene** (o ben): _____
 -**bio**: _____

*Completa Los prefijos _____, _____, _____ y _____ siempre van con **b**

27.- Coloca las palabras en su columna correspondiente.

	animales	verbos	personas	cosas
Buscar burgalés,				
buey, bucanero,				
butaca, bufar,				
buitre, buzón,				
burlar, búho,				
bufón, buhardilla				

28.-Escribe el pretérito imperfecto de los siguientes verbos y completa la regla.

Cenar _____ esperar _____ sacar _____
 ir _____

Las formas del pretérito imperfecto de los verbos de la _____ conjugación (verbos terminados en _____) y del verbo _____ siempre van con **b**.

29.-Une con flechas cada palabra con su definición. Y escribe una frase con ellas.

Biblia	muchos libros	_____
búho	jaleo	_____
busto	libro sagrado	_____
biblioteca	estatua	_____
bullá	ave nocturna	_____

30.-Escribe el infinitivo que corresponde a las siguientes formas verbales y completa la regla.

retribuyeron _____ prohibirás _____ habrás percibido _____
 han distribuido _____ recibimos _____ imbuirá _____

Se escriben con **b** las formas correspondientes a los verbos terminados en _____ o en _____.
 Excepto los verbos _____, _____ y _____

31.-Escribe la palabra que corresponde a cada definición

Empiezan por ABO-	Empiezan por ABU-
Dar bofetadas: _____	Molestar o cansar: _____
Sentir odio: _____	Que abusa de otro: _____
Odiar, despreciar _____	En gran cantidad: _____

32.- Escribe la palabra primitiva que corresponde a los siguientes compuestos y derivados y completa la regla.

abogacía	sabiondo
bocamanga	sablear
global	bienintencionado
cabizbajo	nubosidad

Si una palabra lleva **b** sus _____ y _____ también la llevan.

33.-Escribe tres palabras de la familia de **buscar**

Buscar _____

34.-Fíjate en las siguientes palabras y completa las siguientes reglas del uso de la "b"

Bucanero, burgués,
buscar, butifarra,
burla, busto, bula,
burbuja, bus

Llevan **b** las palabras que empiezan por las sílabas _____ o _____

Posibilidad, tremebundo,
habilidad, vagabunda,
inhabilidad, meditabundo

Llevan **b** las palabras terminadas en _____ o en _____/a.
Excepto _____ y _____

35.-Completa las frases siguientes fijándote en el ejemplo.

- *Mi amigo **buscaba** un libro
- *El perro **buscaba** _____
- *Yo _____
- *La niña _____
- *El turista _____
- *El guardia _____

36.-Escribe ocho ejemplos de esta regla y algunas de sus excepciones, utilizando el diccionario.

Llevan **b** las palabras que empiezan por **abu** o **abo**

 Excepciones _____

37.- Si unes las letras cada grupo, obtendrás verbos en pasado. Escríbelos e inventa una frase con tres de ellos.

ESTUDI- COMPR- INFL-
TROPEZ- COLOC- SOLT-

-ABA -ABAS -ABA
-ABAMOS -ABAIS -ABAN

38.- Añade la terminación **-ER** o **-IR** a estos verbos.

ESCRIB_____ SUCUMB_____ RECIB_____ CONCEB_____ PERCIB_____ INSCRIB_____

*Todos ellos se escriben con _____

39.- Escribe ocho ejemplos de esta regla y algunas de sus excepciones, utilizando el diccionario.

Se escribe **b** a continuación de la sílaba **al-** de inicio de palabra.

Albino, _____

 Excepciones _____

40.- Escribe los verbos del recuadro en pasado e inventa una frase con cada uno de ellos.

Mirar	miraba	_____
quitar	_____	_____
cantar	_____	_____
regresar	_____	_____
visitar	_____	_____
pintar	_____	_____
cambiar	_____	_____
celebrar	_____	_____
empezar	_____	_____
ganar	_____	_____

41.-Copia el siguiente texto poniendo los verbos en pretérito imperfecto (pasado).

Vuela, _____
 vuela, _____
 se oculta _____
 y no se para. _____
 ¿A dónde va? _____
 Todos la gritan, ¡Ven! _____
 Y ella no escucha, _____
 Vuela, baja, _____
 Se oculta _____
 Y no se para. _____
 ¿A dónde va? _____
 Nadie lo sabe. _____

42.-Completa las palabras con la sílaba del centro y escribe las palabras ordenadas alfabéticamente.

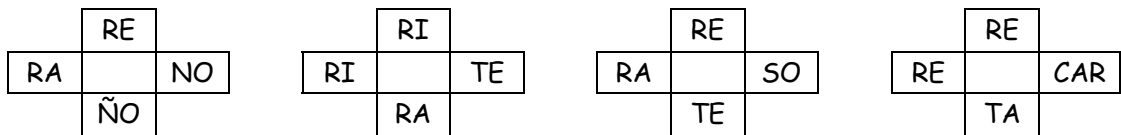

43.-Forma frases tomando una palabra de cada columna.

	cantaba	la lección	_____
	estaba	a su madre	_____
Juan	amaba	una canción	_____
	estudiaba	mucho	_____
	pensaba	cansado	_____

44.-Escribe cinco palabras que se escriban con **b** y que comiencen por ra, re, ri, ro, ru.

RA-	RE-	RI-	RO-	RU-
rábano				

45.- Completa las frases con algunas de las palabras del recuadro.

ribera, robar roble, robusto rábano, rabia rebanada, rubio rebelde, rebote
--

El _____ es un árbol de madera muy dura.
 Me comí una _____ de pan con mermelada.
 Intentaron _____ el barco pero fracasaron.
 En la _____ del río encontrarás mucha gente.
 Mi hermano tiene muy _____ el pelo.
 Me gusta comer los _____ crudos

46.- La palabra **abono** tiene varios significados. Escribe una frase con cada uno de ellos.

- a. El pago de algo. a. _____
- b. Sustancia que se echa en el campo. b. _____
- c. Entrada para un espectáculo. c. _____

47.- Escribe cinco verbos que empiecen por **abo-abu**.

ABO: _____
ABU: _____

48.- Ordena las letras y obtendrás palabras que empiecen por **abo-abu**.

CORABA	_____	SUABA	_____
LARIBO	_____	ALUEBA	_____
TORABO	_____	SUNOBA	_____

49.- escribe dos palabras derivadas

De bollo	_____	De borrego	_____
De bulto	_____	De botón	_____
De bofetada	_____	De bóveda	_____
De abono	_____		

50.-Completa el pretérito imperfecto de estos verbos

	MIRAR	SALTAR	DAR
Yo	miraba	_____	_____
Tú	_____	_____	_____
Él	_____	saltaba	_____
nosotros	_____	_____	_____
Vosotros	_____	_____	_____
ellos	_____	_____	daban

51.-Ordena las letras para obtener formas verbales de verbos de la 1ª conjugación.

BIASASTE	E	TINBAPA	P
NEIRASBA	R	BRATACOMOS	C
BOTAMAN	T	RABABOR	B
PINABEOMAS	P	GABUJAN	J
TALABASNE	S	BAQUITAS	Q

52.-Descubre los cinco verbos escondidos entre las letras y ordénalos alfabéticamente (no es una sopa de letras)

S	S	U	S	B	I	S	S	I	R	S	_____
P	I	E	R	I	C	I	B	I	R	I	_____
E	E	S	C	E	R	E	I	B	I	R	_____
R	E	R	R	C	I	R	B	R	I	R	_____
S	U	C	U	M	B	U	I	U	R	R	_____

53.- Coloca estos verbos en la cuadrícula; ten cuidado hay dos escritos al revés y uno en vertical.

Escribir, recibir,
sucumbir, servir,
embeber, subir,
concebir, hervir
percibir

					E		
	U						
				E			
		B					
I							
			V				
						R	
		C					

54.- El verbo **volver** se escribe con v. Escribe una frase con cada una de estas formas verbales, subrayando el verbo en cada una de ellas.

Volveremos
Volver
Volvió
Vuelvo
Volverás
volvieron

Tenemos que **volver** a casa

55.- Completa el texto con "v".

Cuando hice la di__isión, tenía mal el di__idendo, pero bien el di__isor. Nuestro sal__ador es di__ino y humano. La di__ersión es buena. Cuando di__isón al naufrago, le sal__ó echándole un sal__a__idas.

56.- Vice- significa "el que hace las veces de..." Escribe las palabras que correspondan a las siguientes definiciones.

- Hace las veces de presidente
- Hace las veces de secretario
- Hace las veces de tesorero
- Hace las veces de Primer Ministro
- Hace las veces de almirante

vicepresidente _____

57.- Si tomas una letra de cada columna, obtendrás cinco palabras que se escriben con v.

V	E	L	V	N	O	_____
V	I	N	E	T	R	_____
S	E	R	E	N	R	_____
V	O	Ñ	I	E	A	_____
V	E	C	V	I	O	_____

58.- Escribe cuatro palabras que contengan las letras que se te indican.

Dos V _____

V...B _____

B...V _____

59.- Completa Las siguientes palabras con la sílaba que encabeza su columna.

SAL-	DIV-	AD-
_____vaje _____var _____ve _____va _____vador	_____erso _____ersión _____idir _____isar _____orcio	_____verbio _____vertir _____vertencia _____versidad _____versario

60.- Une con flechas cada palabra con su sinónimo y escribe cada pareja a la derecha.

repartir animalada avisar variado buenísimo sofá ruptura	advertir divino dividir diverso salvajada divorcio diván	Repartir-dividir _____ _____ _____ _____ _____ _____ _____
--	--	--

Objetivos

Conocer el uso de las reglas ortográficas de las letras.

Aprender a escribir correctamente las palabras.

Distinguir la ortografía de palabras homófonas y parónimas.

Aplicar con corrección el uso de todas las reglas ortográficas en textos de producción propia.

Leer de forma expresiva de diferentes tipos de textos respetando los signos de puntuación.

Conceptos

Reglas ortográficas de todas las letras

Palabras y expresiones de uso frecuente.

Palabras homófonas y parónimas.

Procedimientos

Adquirir métodos y técnicas para ampliar y enriquecer su vocabulario ortográfico.

Aplicar correctamente las reglas ortográficas de las letras.

Actitudes

Desarrollar la conciencia ortográfica, incitándoles a que se habitúen a revisar sus escritos y a valorar la corrección en ellos.

Índice

Uso de la grafía B y V.....	
Uso de la grafía C, K, Q, Z.....	
Uso de la grafía G.....	
Uso de la grafía J.....	
Uso de la grafía H.....	
Uso de la grafía I, Y, LL.....	
Uso de la grafía M, N.....	
Uso de la grafía R, RR.....	
Uso de la grafía S, X.....	
Uso de la grafía D Y Z finales.	
Empleo de las mayúsculas.	
Numerales y ordinales.	
Siglas y abreviaturas.....	
Sinónimos y antónimos.....	

◆ Uso de la grafía C, K, Q, Z

- Se escribe **C** ante las vocales **a, o, u** y delante de **cualquier consonante**. Ejemplos: casa, acción, carácter, cola, curso.

- Delante de las vocales **e, i** se escribe, normalmente, **QU**. Ejemplos: queso, quiero

- **Sólo algunas palabras se escriben con K**: kilo, kilogramo, kilómetro y en algunas palabras extranjeras como kárate, kimono, koala,...

- Las **palabras terminadas en Z**, en plural cambian la Z por **C**

El **seseo** consiste en la pronunciación de Z o C como S. se produce en Canarias, Andalucía y países hispanoamericanos.

.....

1.- Completa las palabras siguientes

...osa cro....eta ...u...aracha emar inientos izá produ...ión
 ...ilogramo ince prá...ti...a pe...eño iosco into na...ión
ieto apa ...ara pa...ete irófano posi...ión ra...el

2.- Completa el cuadro siguiente

	Presente de indicativo	Pretérito perfecto simple	Presente de subjuntivo	Imperativo
Marcar	Marco Marcas			
Buscar				
atacar		Ataqué atacaste		
Fabricar				
Sacar			Saque saques	
masticar				Mastica mastique

3.- Completa las frases siguientes con la forma adecuada de estos verbos: *secar, aparcar, explicar, acercar, salpicar, clasificar.*

- 1.- No.....el coche lejos del quiosco.
- 2.- Ponte al sol, si quieres que se tela camisa.
- 3.- Tened cuidado al pasar el río; no nos
- 4.- Le pediremos al profesor que nos lo.....otra vez.
- 5.- Mehasta él para saludarle.
- 6.- Si ganamos este partido, es posible que nos.....

4.- Completa con CC o C

posi...ión exhibi...ión rea...ión satisfa...ión a...ión exclama...ión produ...ión
 dire...ión afi...ión trai...ión se...ión observa...ión introdu...ión inspe...ión
 corre...ión reprodu...ión cole...ión contru...ión indica...ión perfe...ión prohibi...ión

5.- Busca en el ejercicio anterior una palabra de la misma familia de cada una de las siguientes y escríbela a su lado

activo	acción	correcto		colectivo	
producto		perfecto		introdutor	
satisfactorio		inspector		sector	
director		reactor		conductor	

6.-Escribe las palabras a las que corresponden las siguientes definiciones:

- Lo que se hace al instruir es una...
- La que interpreta un papel en una obra de cine o teatro
- Impresión de una obra ya publicada
- Lo que se hace al obstruir.
- Contagio de una enfermedad.
- Lo contrario de oriente.
- Suceso imprevisto, contratiempo
- Una clase de energía.
- Uno de los cinco sentidos.
- Al inscribirnos en una lista, hacemos la
- Acuerdo, convenio, trato.
- Después del séptimo.

I										
A										
E										
O										
I										
O										
A										
E										
T										
I										
P										
O										

7.-Completa con C o Z

.....ena ona ancadilla ine oo na....can condu....co
 ca....ar ien....ia po....o umo ebra produ....cas pare....cais
iudad ar....amora a....era fá....il urdo enfure....co cre....ca

8.- Completa el cuadro siguiente

	Presente de indicativo	Pretérito perfecto simple	Presente de subjuntivo	Imperativo
Empezar	Empiezo Empiezas			
Cazar		Cacé Cazaste		
Rozar			Roce Roces	
Comenzar				Comienza Comience
Lanzar				

10.-Completa las frases siguientes con la forma que corresponda de estos verbos: *cruzar, calzar, abrazar, alzar, analizar.*

1 No.....la calle sin mirar. 2 En cuanto le vi, me.....a él.

3 Ahora es el momento de que.....todos los brazos.

4 La playa está sucia; es mejor que te

5 ¡No hagamos nada:.....antes la situación!

11.- Escribe el sustantivo correspondiente a cada uno de estos adjetivos

dulce	Dulzura	Eficaz	capaz
Audaz		veloz	feliz

12.-Escribe el plural de las siguientes palabras

juez	nariz	luz
paz	rapaz	voz
sagaz	cruz	actriz

13.- Escribe cinco palabras que empiecen o contengan:

- CA.....
- QUE.....
- CI.....
- ZA.....
- CO.....
- QUI.....
- CU.....
- ZO.....
- CE.....
- ZU.....

14.- Completa el siguiente cuadro

1.- El sonido [ka] se escribe CA , como en <i>caballo</i>	1.- El sonido [ze] se escribe CE , como en <i>cero</i>
2.- El sonido [ko] se escribe....., como en	2.- El sonido [zi] se escribe....., como en
3.-El sonido [ku] se escribe....., como en	3.-El sonido [za] se escribe....., como en
4.-El sonido [ke] se escribe....., como en	4.-El sonido [zo] se escribe....., como en
5.-El sonido [ki] se escribe, como en	5.-El sonido [zu] se escribe, como en

Objetivos

Conocer el uso de las reglas ortográficas de las letras.

Aprender a escribir correctamente las palabras.

Distinguir la ortografía de palabras homófonas y parónimas.

Aplicar con corrección el uso de todas las reglas ortográficas en textos de producción propia.

Leer de forma expresiva de diferentes tipos de textos respetando los signos de puntuación.

Conceptos

Reglas ortográficas de todas las letras

Palabras y expresiones de uso frecuente.

Palabras homófonas y parónimas.

Procedimientos

Adquirir métodos y técnicas para ampliar y enriquecer su vocabulario ortográfico.

Aplicar correctamente las reglas ortográficas de las letras.

Actitudes

Desarrollar la conciencia ortográfica, incitándoles a que se habitúen a revisar sus escritos y a valorar la corrección en ellos.

Índice

Uso de la grafía B y V.....	
Uso de la grafía C, K, Q, Z.....	
Uso de la grafía G.....	
Uso de la grafía J.....	
Uso de la grafía H.....	
Uso de la grafía I, Y, LL.....	
Uso de la grafía M, N.....	
Uso de la grafía R, RR.....	
Uso de la grafía S, X.....	
Uso de la grafía D Y Z finales.	
Empleo de las mayúsculas.	
Numerales y ordinales.	
Siglas y abreviaturas.....	
Sinónimos y antónimos.....	

◆ Uso de la grafía G

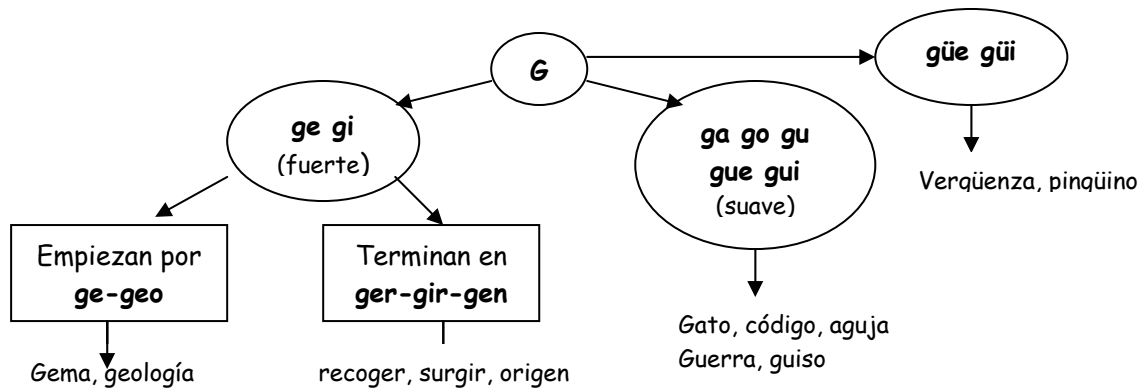

.....

1.-Las palabras que corresponden a estas definiciones llevan **G** antes de consonante

Lucha, pelea	_____	Sustancia volcánica	_____
Excelente, bueno	_____	Señal	_____
Importante	_____	Norma, ley	_____
Asqueroso	_____	Tipo de flor	_____
imantado	_____		_____

2.- Escribe los verbos que obtengas al combinar las siguientes sílabas y escribe una frase con cada uno.

CO) (GER	_____
PROTE		_____
SUR) (GIR	_____
FIN		_____
MU		_____
SUMER		_____
CORRE		_____

3.-Escribe los nombres de los números ordinales que corresponden a las siguientes cifras

20	vigésimo	_____	64	_____	vi	} gésimo	_____
31	_____	75	_____	tri	_____		
42	_____	86	_____	cuadra	_____		
53	_____	97	_____	quincua	_____		

{ sexa
 septua
 octo
 nona

4.-Escribe las palabras que obtengas al combinar las sílabas

logo) (geo	grafo
logía		métrico
metría		grafía

mar) (gen	ori
abori		reco
vir		gen

nre) (ge	mir
rente		ranio
melo		sto

5.- Completa las siguientes palabras con **G** y luego ordénalas alfabéticamente.

li__ero angélico homo__eneo foto__énico evan__elio refri__erio
 beli__erante in__enio hetero__éneo Eu__enio apo__eo in__eniero

6.- Completa las frases con las palabras del recuadro

- *Mi amigo me hizo un _____ con la cara.
- *El tiovivo no para de _____
- *me gusta hacer _____.
- *En el cine había mucha _____.

gente
 girar
 gesto
 gimnasia

¿Qué sonido tiene la **G** en todas estas palabras? _____

7.- Escribe las palabras siguientes en la columna que corresponda

Urgente, imaginar, vigente, región, gente, contagio, género, energía

GE

GI

8.-Encuentra palabras que tengan **G** y escríbelas a la derecha

R E C O G E R R E
 A E O A E C E E N
 S T N G R I G G O
 G N G O M E I A G
 A E O B I G O T E
 R G J N N O N A D
 D R A G A R R A O
 A U G U R A R R B

9.- Coloca las palabras del recuadro en su lugar correspondiente según tengan **ge-gi** en la primera, segunda o tercera sílaba.

	1ª	2ª	3ª
GE			
GI			

Girasol, coger, refugio,
 origen, página, genio

Ordénalas alfabéticamente:

10.-Escribe palabras de la familia de:

Genio _____

18.- Escribe el presente de los verbos siguientes. Fíjate en el ejemplo

	COGER	EXIGIR	RECOGER	SURGIR	DIRIGIR
Yo	cojo	exijo			dirijo
Tú	coges		recoges		
él	coge			surges	

19.- Escribe cinco palabras con **g suave**.

20.- Escribe tres palabras más que lleven **g suave**

GA	Juzgado
GUE	Guerra
GUI	Conseguir
GO	Gota
GU	Figura

21.- Une con flechas las palabras que contengan la misma sílaba

Agua	Regadera	Figura	Guisar
Cargo	Lengua	Luego	Cargar
Juzgado	Gozado	Garbanzo	Merengue
Guerrero	Guirnalda	Guía	Mago
conseguir	hoguera	reguero	aguja

22.-En cada uno de estos conjuntos hay una palabra intrusa, subráyala

madrugar	pagar	regadera	verja	código
mango	pajar	regular	vengar	cogote
Málaga	Paraguay	reja	venganza	cogollo
manejar	pagano	renegar	vega	colega
manguera	pagoda	resguardo	vértigo	cojín

23.-Ordena alfabéticamente las palabras subrayadas en el ejercicio anterior.

24.-Escribe las palabras del recuadro en su columna correspondiente

lechuga, Málaga, Gonzalo, gorila, gallo, águila, garbanzo, Zaragoza, guisantes, Miguel, Santiago, Lugo.

animales	alimentos	ciudades	nombres

25.- Escribe el antónimo de las siguientes palabras

feo _____ trabajador _____ enemigo _____
 paz _____ flaco _____ afirmar _____
 perder _____ encendido _____ ahorrar _____

26.- Escribe las palabras del recuadro en la columna correspondiente

Guijarro, gota, guante, garrafa, guerrero, reguero, llegar, luego, aguantar, liguilla, gozada, lengua, espiga, manguera, manguito

GA	GUE	GUI	GO	GU

27.- Escribe la única palabra del recuadro en la que se pronuncia la **U** de la sílaba **GUE**. Escríbela correctamente, usando la diéresis

Hoguera, cigüeña, merengue, guerra, reguero

28.- Todas las palabras del recuadro llevan la sílaba **GUI**. En dos de ellas se pronuncia la U, escríbelas

Guinda, piraguismo, seguir, guía, pinguino

29.- ¿Qué llevan de especial las palabras que has escrito de los dos ejercicios anteriores? _____

30.- Escribe una frase con cada una de las palabras siguientes: **paragüero**, **pingüino**, **piragüismo**, **vergüenza**, **cigüeña**

31.- Completa las frases con las palabras del recuadro

- *Mi Este niño tiene muy poca _____.
- *El cuervo es un pájaro de mal _____
- *Pásame la botella de _____.
- *Deja el paraguas en el _____.

paragüero
 vergüenza
 güisqui
 agüero

32.- De estas parejas de palabras, una lleva diéresis y otra no. Coloca los puntitos de la diéresis donde sea necesario

piragua-piraguismo
lengueta-lengua
paraguas-paraguero

agua-agüero
ambiguo-ambigüedad
desague-águeda

33.- Clasifica las palabras siguientes en la columna correspondiente

paragüero, conseguir, pingüino, guía, piragüismo, higuera, vergüenza, guinda, cigüeña, siguiente

Con diéresis

Sin diéresis

34.- Ordena las palabras y escribe la frase correctamente

solo da vergüenza ir me _____
la unguento curó herida con _____
me mucho él piragüismo gusta _____

Objetivos

Conocer el uso de las reglas ortográficas de las letras.

Aprender a escribir correctamente las palabras.

Distinguir la ortografía de palabras homófonas y parónimas.

Aplicar con corrección el uso de todas las reglas ortográficas en textos de producción propia.

Leer de forma expresiva de diferentes tipos de textos respetando los signos de puntuación.

Conceptos

Reglas ortográficas de todas las letras

Palabras y expresiones de uso frecuente.

Palabras homófonas y parónimas.

Procedimientos

Adquirir métodos y técnicas para ampliar y enriquecer su vocabulario ortográfico.

Aplicar correctamente las reglas ortográficas de las letras.

Actitudes

Desarrollar la conciencia ortográfica, incitándoles a que se habitúen a revisar sus escritos y a valorar la corrección en ellos.

Índice

Uso de la grafía B y V.....	
Uso de la grafía C, K, Q, Z.....	
Uso de la grafía G.....	
Uso de la grafía J.....	
Uso de la grafía H.....	
Uso de la grafía I, Y, LL.....	
Uso de la grafía M, N.....	
Uso de la grafía R, RR.....	
Uso de la grafía S, X.....	
Uso de la grafía D Y Z finales.	
Empleo de las mayúsculas.	
Numerales y ordinales.	
Siglas y abreviaturas.....	
Sinónimos y antónimos.....	

◆ Uso de la grafía J

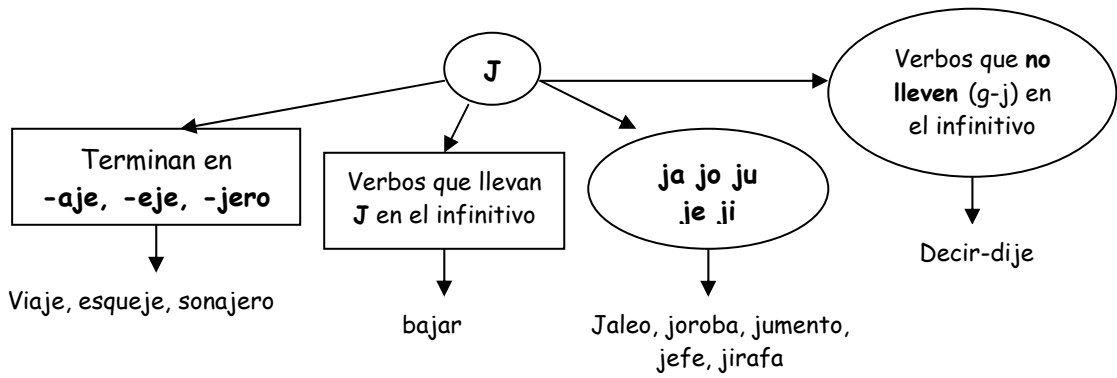

1.- Une con flechas los **sinónimos** de las dos filas

Baile familia alboroto florero forastero almíbar timo alegría ecuaníme hojarasca

Jaleo jarabe jota júbilo jarrón justo linaje follaje extranjero chantaje

2.- Combina las sílabas siguientes para obtener cinco verbos con J. Escríbelas e inventa dos frases con alguno de los verbos

DE
BA
TRABA
ENCA
ARRO

JAR

3.- Cambia el orden de las letras que necesites de las siguientes palabras para obtener otras palabras que también se escriban con J

VIAJERO _____
 DIBUJANTE _____
 CORREAJE _____
 TRABAJADOR _____

4.- Completa las siguientes palabras con **J**. Luego escribe dos frases que contengan, al menos dos de las palabras del ejercicio.

co__ín	__eroglífico	pá__aro	__abón	__úbilo	vie__o	__abalí
ho__a	relo__	pa__a	__ardín	mé__ico	__úpiter	o__o
a__o	ca__a	espe__o	lente__a	nava__a	roda__e	salva__e
gara__e	de__ar	fi__ar	ma__estad	ore__a	que__arse	tra__e
ba__ar	e__emplo	ale__e	e__ercicio	venta__a	via__e	va__illa

5.- Escribe cuatro palabras que pertenezcan a la familia de palabra de

Ojo _____
 Hoja _____

6.- Subraya las palabras que llevan **J**. Escríbelas a la derecha

flor	chimenea	árbol	escalera	ventilador
jardín	balcón	jinete	antena	niño
fiesta	jefe	banco	viejo	junio
trabajar	ventana	dibujo	rosal	tienda
bombilla	coche	silla	persiana	farola

7.- Escribe cinco palabras que empiecen por...

JA	JE	JI	JO	JU

8.- Escribe una palabra de cada categoría

Día de la semana	_____	Sirven para cortar	_____
Mes del año	_____	Animal que vuela	_____
Animal de cuello largo	_____	Sirve para jugar	_____
El Hijo de Dios	_____	color	_____

9.-En la siguiente poesía, subraya todas las palabras que se escriban con **J**

Allá viene la jirafa, La nariz llena de brillo, Cascabel en las orejas Y debajo de la pata Una madeja.	Detrás verás Al señor jabalí. Junto a él, muy cerquita, A su jabato Un pájaro le pica
--	---

10.- Une con flechas las dos partes de las frases.

El periódico publica	un traje.
Guardo en el coche	gran oleaje.
Mi madre estrena	un reportaje.
Mañana me voy	de viaje.
El mar tiene un	un largometraje.
En el cine vimos	el garaje.

11.- Completa las frases con las palabras del recuadro

- *Mi hermano trabaja de _____.
- *Mira el _____ de este _____.
- *Han cazado un bonito _____ macho.
- *La _____ tuvo lugar esta mañana.

ejecución
ejercicio
ejemplo
ejemplar
ejecutivo

12.- Las palabras que terminan en EJE se escriben con J. Escribe las palabras e inventa dos frases con algunas de esas palabras

AL
D
T
ESQUE
QUE

13.- Escribe las palabras del recuadro en la columna que corresponda

Raja, traje, viaje, caja, callejero, extranjero, mensaje, oleaje, cajero, baja

AJA	AJE	JERO
_____	_____	_____
_____	_____	_____
_____	_____	_____
_____	_____	_____

14.- Escribe el **antónimo** de las siguientes palabras

subí	_____	despegue	_____	civilizado	_____
alta	_____	llevé	_____	ventaja	_____
secar	_____	peor	_____	separado	_____

15.- Escribe palabras derivadas

Árbitro	arbitraje	Calle	_____
Espía	_____	Consejo	_____
Ola	_____	Granja	_____
Peregrino	_____	Viaje	_____
venda	_____	mensaje	_____

16.- Encuentra cinco palabras terminadas en -AJE y escríbelas a la derecha

S	T	I	M	P	D	A
U	L	T	R	A	J	E
K	D	V	R	S	Z	A
F	I	C	H	A	J	E
M	A	S	A	J	E	H
X	P	A	J	E	T	P

Objetivos

Conocer el uso de las reglas ortográficas de las letras.

Aprender a escribir correctamente las palabras.

Distinguir la ortografía de palabras homófonas y parónimas.

Aplicar con corrección el uso de todas las reglas ortográficas en textos de producción propia.

Leer de forma expresiva de diferentes tipos de textos respetando los signos de puntuación.

Conceptos

Reglas ortográficas de todas las letras

Palabras y expresiones de uso frecuente.

Palabras homófonas y parónimas.

Procedimientos

Adquirir métodos y técnicas para ampliar y enriquecer su vocabulario ortográfico.

Aplicar correctamente las reglas ortográficas de las letras.

Actitudes

Desarrollar la conciencia ortográfica, incitándoles a que se habitúen a revisar sus escritos y a valorar la corrección en ellos.

Índice

Uso de la grafía B y V.....	
Uso de la grafía C, K, Q, Z.....	
Uso de la grafía G.....	
Uso de la grafía J.....	
Uso de la grafía H.....	
Uso de la grafía I, Y, LL.....	
Uso de la grafía M, N.....	
Uso de la grafía R, RR.....	
Uso de la grafía S, X.....	
Uso de la grafía D Y Z finales.	
Empleo de las mayúsculas.	
Numerales y ordinales.	
Siglas y abreviaturas.....	
Sinónimos y antónimos.....	

◆ Uso de la grafía H

*Se escriben con H:

-Las palabras que comienzan por los prefijos: **hidr-**, **hiper-**, **hipo-**, **hecto-**, **hepta-**, **hexa-**, **hemi-**, **homo-**, **hemo-**, **hidro-**, **hete-**

Hidráulico, hipertenso, hipopótamo, hectómetro, heptasílabo, hexágono, hemisferio, homófono, hemoglobina, hidrógeno, heterogéneo.

-Las palabras que comienzan por los diptongos **hia-**, **hie-**, **hue-**. *hiato, hierro, huerto.* Excepto los de **huevo-óvulo, huérfano-orfanato, hueso-óseo, hueco-oquedad**

-Las palabras derivadas de otras que llevan h: **humo-ahumar.**

-Las formas verbales de los verbos cuyo infinitivo lleve H: **hablar-habla, hablaron,...haber-hay, había,...**

-las palabras que empiezan por **hum- seguida de vocal: humo, humano**

-Algunas interjecciones: **¡ah!, ¡eh!, ¡oh!, ¡hala!, ¡bah!, ¡hola!, ¡huy!**

*Palabras homófonas

a: preposición ¡ah!: interjección Ha: del v. haber	aprensión: escrúpulos Aprehensión: acción de aprehender	E: conjunción ¡eh! Interjección He: del v. haber	ala: miembro para volar ihala! interjección
Aré: del v. arar Haré: del v. hacer	ablando: del v. ablandar Hablando: del v. hablar	aprender: instruirse Aprehender: coger	alaba: del v. alabar Halaba: del v. halar
ampón: amplio Hampón: bravucón	Arte: maña Harte: del v. hartar	As: palo de la baraja Has: del v. hacer	Asta: cuerno Hasta: preposición
Avía: del v. aviar Había: del v. haber	Errar: fallar Herrar: poner herraduras	Azar: casualidad Azahar: flor	Atada: del v. atar Hatada: ropa del pastor
abría: del v. abrir Habría: del v. haber	Aya: niñera Haya: del v. haber/árbol	echo: del v. echar hecho: del v. hacer	Desecho: v. desechar deshecho: v. deshacer
Hierro: metal Yerro: fallo	Desojar: daño en los ojos Deshojar: quitar las hojas	Enebro: arbusto Enebro: v. enhebrar	¡Ay! Interjección Hay: del v. haber
Inca: rey del Perú Hinca: del v. hincar	Ojear: mirar con atención Hojear: pasar las hojas	Ola: onda en el agua ¡hola! interjección	Olla: caldero Holla: del v. hollar
Izo: del v. izar Hizo: del v. hacer	Onda: movimiento del agua Honda: profundo	Ostia: ostra Hostia: símbolo religioso	Uno: número cardinal Huno: pueblo asiático
O: conjunción ¡oh! interjección	Orca: animal Horca: instrumento para ajusticiar	Uso: del v. usar Huso: instrumento para hilar	

1.-Escribe cinco palabras que pertenezcan a la misma familia

Hierba

Helar

Historia

Horno

Humano

Humo

2.- Escribe las frases que puedes obtener al combinar correctamente los siguientes cuadros

Juan	hemos	jugado	un libro
Los niños	has	escrito	un partido
Nosotros	habían	tachado	el lápiz
Tú	ha	comprado	la frase

3.- Sigue las flechas y escribe las palabras que obtienes al combinar las siguientes. Luego escribe su significado, utiliza el diccionario cuando sea necesario.

HIDR (agua)	{	ÓGENO	_____
		OSFERA	_____
		AÚLICO	_____
		ATAR	_____
HIPER (por encima de)	{	BOLA	_____
		METROPÍA	_____
		TENSIÓN	_____
		MERCADO	_____
HIPO (por debajo de)	{	CREŚÍA	_____
		TENUSA	_____
		DÉRMICO	_____
		TECA	_____

4.- Subraya las formas del pretérito perfecto compuesto que encuentres en el siguiente texto

-¿has hecho la tarea? Le preguntó su padre.
 -No, no ha podido- contestó él en voz baja-. Lo he intentado en varias ocasiones, pero cuando he leído el problema no supe qué tenía que hacer. De todos modos aún no he recogido las cosas por si acaso me ayudabas tú a resolverlo.
 -Has hecho bien, ahora mismo te ayudo.

5.- Con los verbos que has subrayado en el ejercicio anterior, completa el cuadro siguiente:

Has hecho	verbo hacer
He podido	

6.- Completa las frases con el verbo en pretérito perfecto.

Ejemplo: (comer) el niño **ha comido** mucho

- Apagar** Juana _____ luz.
- Tocar** El músico _____ la guitarra.
- Lavar** Mi mamá _____ la ropa.
- Subrayar** El alumno _____ la palabra.
- Tirar** Esta mañana _____ la basura.

7.-Completa las siguientes frases con una de las dos palabras homófonas según corresponda (consulta la tabla si es necesario)

- *Hace varias _____ que te estamos esperando (horas/oras)
- *Me encanta nadar sobre la _____ del mar (ola /hola)
- *La cueva me parece muy _____(onda/honda)
- * _____de menos a mi hermano (echo/hecho)
- *A la escuela se viene a _____(aprender/aprehender)
- *Me gusta el escenario decorado con _____(azar/azahar)
- * _____la puerta cada vez que llamaban (abría/habría)
- * _____mañana por la tarde (asta/hasta)
- *Tiene por costumbre _____detenidamente los libros (hojear/ojear)
- * _____la bandera hasta lo más alto del mástil (icé/hice)
- *La paloma tenía las _____de color blanco (halas/alas)
- *Mi primo es un _____del deporte (has/as)
- *Mañana por la tarde _____la tarea (haré/aré)
- *Me parece imposible _____el tiro desde aquí (herrar/errar)
- * _____mi padre le gusta la lechuga (ha/a) * _____tienes lo que me pides (ahí/hay)

8.- Escribe el pretérito perfecto compuesto de los siguientes verbos.

	CANTAR	SUBIR	BAJAR	BEBER	ENTRAR
Yo	He cantado				
Tú		Has subido			
Él			Ha bajado		
Nosotros				Hemos bebido	
Vosotros					Habéis entrado
ellos	Han cantado				

9.-Sigue las líneas y obtendrás palabras. Primero escríbelas y luego ordénalas alfabéticamente.

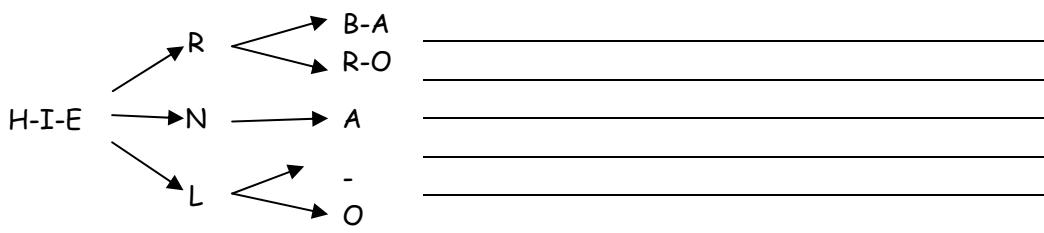

10.-Escribe cinco palabras de la familia de **hielo**

11.-Elige una palabra de cada columna y escribe frases con sentido.

El	coche	han	marchitado
La	camareros	ha	terminado
Las	película	ha	servido
Los	flores se	ha	ganado
él	equipo	han	pinchado

12.-Inventa frases que incluyan el verbo en pretérito perfecto compuesto

Lunes: después de clase, **he escrito** una carta a Miguel.

Martes: _____

Miércoles: _____

Jueves: _____

Viernes: _____

Sábado: _____

Domingo: _____

13.-Completa las frases con algunas de las palabras siguientes:

Hierbabuena, hiel, hielo, huérfano, huelga, huevo, hiena, hierba, huella, hueso

*La _____ es un animal carroñero.

*El campo tiene la _____ muy crecida.

*Echa un poco de _____ en el vaso.

*La gallina pone _____

*Los obreros de la fábrica están en _____

*Lo encontraron siguiendo sus _____

14.-Une con flechas las palabras que pertenezcan a la misma familia

hierba	huelguista
huelga	huesudo
huerta	huevería
hueso	huerto
huevo	hierbabuena

15.- Escribe el principio de estas frases

_____	es de	} hierro
_____	tienen	
_____	con	
_____	contiene	
_____	se necesita	

16.- Escribe diez nombres y diez verbos que comiencen por H

Nombres: habitación, _____

Verbos: haber, _____

17.- Completa las siguientes palabras con H

__ombre	__abitante	__orror	a__orro	__arina	__echo
__éroe	__abitación	__umilde	a__ora	__oja	__onda
__ermoso	__ijo	__uracán	a__í	__orror	__ombro
__errar	a__umado	__ueso	__oy	a__ogado	ad__erir

18.- Completa las frases con las palabras del recuadro

- *Ya está firmado el tratado de _____ a la CEE.
- *Hace su trabajo con mucho _____
- *Guarda sus _____ en una hucha.
- *Sufrí tal _____ que no podía respirar.
- *_____ está lo que buscas.
- *_____ mismo te lo traeré.

Ahora
adhesión
ahogo
ahorros
ahí
ahínco

19.- Escribe las letras que le faltan a este texto

Recuerda: todas las formas verbales del verbo haber llevan H y B

"Cuando __u__imos alcanzado la cima, comprobamos que ya __a__ían llegado otros montañeros antes. Por eso decidimos bajar rápidamente. No __a__ía lugar para todos allá arriba y además __a__ríamos llegado tarde al campamento".

20.- Completa el siguiente cuadro con formas del verbo haber.

Yo	había	hube	habría
Tú	habías	hubiste	habrías
Él		hubo	
Nosotros			
Vosotros			
Ellos			

21.- Encuentra formas verbales del verbo haber y escríbelas a la derecha

H	U	B	I	M	O	S	_____
A	B	K	L	W	Z	I	_____
B	U	H	A	Y	A	S	_____
R	I	S	X	B	H	P	_____
A	R	H	U	B	O	Z	_____
N	H	A	B	I	A	S	_____

22.- Subraya las formas del verbo haber que se encuentran en este texto.

"El portero hubiera podido parar el balón si no hubiera habido nadie junto a él. Pero el partido ya ha terminado y aunque habíais mantenido las esperanzas hasta el final, habéis de resignaros y reconocer que no ha sido posible ganar."

23.-Une con flechas las partes de las distintas oraciones y escríbelas.

Mi equipo El tren El coche El niño El público	ha	atropellado al niño ha perdido el partido hecho la tarea llegado con retraso aplaudido mucho	<hr/> <hr/> <hr/> <hr/> <hr/> <hr/> <hr/> <hr/>
---	----	--	---

24.-Ordena las frases siguientes

Adela pequeña quedó desde se muy huérfana y orfanato a envió la tres tío años su a los

Yo pituitaria no tengo nada atrofiada huelo y; buenos ni los distingo malos no olores los.

25.-Encuentra veinte verbos que lleven **H** y ordénalas alfabéticamente

H	O	S	P	I	T	A	L	I	Z	A	R	A
U	H	I	N	C	H	A	R	B	I	H	D	F
M	E	C	F	H	E	G	H	E	L	A	R	Q
E	H	A	B	E	R	H	A	C	E	R	L	T
A	Y	O	Z	R	E	A	L	D	J	T	K	E
R	B	X	N	I	D	H	A	B	L	A	R	P
A	H	O	R	R	A	R	G	O	N	R	M	C
R	I	U	H	O	R	H	A	L	L	A	R	S
H	I	L	V	A	N	A	R	F	R	I	N	G
Z	H	A	B	I	T	A	R	I	D	N	U	H
H	U	R	G	A	R	A	T	R	U	H	L	J

26.-Subraya todas las formas del verbo haber que encuentres en este texto

"Precisamente por ese fortísimo toque de timbal, la Sinfonía se llama la Sorpresa. Dicen que Haydn lo intruso con el propósito de despertar a las señoras que se hubiesen dormido. El compositor había notado que el público londinense tenía cierta tendencia a dejarse acunar. De todos modos, lo que he contado no es del todo creíble. En el mundo de la música se ha terminado la época de las leyendas y los mitos. El maestro hablaba como si los conceptos que expresaba hubiesen de estar necesariamente claro para todos."

27.- Escribe tres palabras de cada categoría que empiecen por H

- Personas: _____
- Plantas: _____
- Partes del cuerpo: _____
- Animales: _____
- Alimentos: _____
- Países: _____
- Construcciones: _____
- Medidas: _____

Objetivos

Conocer el uso de las reglas ortográficas de las letras.

Aprender a escribir correctamente las palabras.

Distinguir la ortografía de palabras homófonas y parónimas.

Aplicar con corrección el uso de todas las reglas ortográficas en textos de producción propia.

Leer de forma expresiva de diferentes tipos de textos respetando los signos de puntuación.

Conceptos

Reglas ortográficas de todas las letras

Palabras y expresiones de uso frecuente.

Palabras homófonas y parónimas.

Procedimientos

Adquirir métodos y técnicas para ampliar y enriquecer su vocabulario ortográfico.

Aplicar correctamente las reglas ortográficas de las letras.

Actitudes

Desarrollar la conciencia ortográfica, incitándoles a que se habitúen a revisar sus escritos y a valorar la corrección en ellos.

Índice

Uso de la grafía B y V.....	
Uso de la grafía C, K, Q, Z.....	
Uso de la grafía G.....	
Uso de la grafía J.....	
Uso de la grafía H.....	
Uso de la grafía I, Y, LL.....	
Uso de la grafía M, N.....	
Uso de la grafía R, RR.....	
Uso de la grafía S, X.....	
Uso de la grafía D Y Z finales.	
Empleo de las mayúsculas.	
Numerales y ordinales.	
Siglas y abreviaturas.....	
Sinónimos y antónimos.....	

◆ Uso de la grafía I, Y, LL

i

Inicial	Interior (con o sin tilde)	Final
Siempre "i"-Isabel	Hiato-diario Diptongo-avión	tras consonante- perdí en hiato (tilde)- caí

1.- Separa en sílabas las siguientes palabras

Caí _____ Recaí _____ Oí _____
 Poseí _____ Huí _____ leí _____
 creí _____ roí _____ fui _____

2.- Completa las frases siguientes con palabras terminadas en "i".

_____ está lo que buscas. _____ el botón con un hilo blanco.
 Este regalo es para _____. La _____ y no lo encontré.
 Ya te _____ el dictado. Por fin _____ el sello que me faltaba.
 Esta se hace _____. Yo nunca _____ en esta casa.
 Ayer _____ una carta a mi primo. _____ con la escoba todo el suelo.

3.- Escribe palabras que empiecen por "i" latina y que correspondan a los siguientes temas:

NOMBRES _____
 ADJETIVOS _____
 OBJETOS _____
 VERBOS _____
 PROFESIONES _____
 EDIFICIOS _____

4.- Con las letras del recuadro, inventa palabras que lleven "i" y clasifícalas según su sílaba tónica

L r p i n s e t b d c o m a	Agudas	_____
	Llanas	_____
	esdrújulas	_____

5.- Escribe la primera persona del singular del presente de indicativo de los verbos siguientes. ¿Cuántas veces aparece cada una en la sopa?

SER () veces
 IR () veces
 ESTAR () veces
 DAR () veces

S	O	Y	E	S	T	O	Y
O	D	Y	Y	O	Y	D	O
Y	O	D	O	Y	S	O	Y
D	Y	E	S	T	O	Y	O
O	O	X	O	D	T	O	T
Y	V	O	Y	O	V	S	S
Y	O	S	Y	O	T	S	E

6.- Escribe tres palabras que empiecen por **ya, ye, yi, yo, yu**. Utiliza el diccionario.

Ya	_____
Ye	_____
Yi	_____
Yo	_____
Yu	_____

7.- Une correctamente las dos partes de estas frases y escribe los cuatro refranes.

Cría cuervos...		...no mires a quién.	_____
Cría fama...	y	...échame alpiste.	_____
Haz bien...		...te sacarán los ojos.	_____
Llámame gorrión...		...échate a dormir.	_____

8.- Escribe palabras de la familia de "lluvia" que empiecen con **ll** o con **pl**

_____		_____
_____		_____
_____		_____
_____		_____

9.- Escribe palabras derivadas que terminen en **-illo, -illa**

CARRETA	carretilla	CASA	_____	LIBRO	_____
MESA	_____	CARTA	_____	BALCÓN	_____
VENTANA	_____	LÁMPARA	_____	DUENDE	_____
FLOR	_____	CHICO	_____	PEZ	_____
PALO	_____	VENTANA	_____	CHICA	_____
BOLSO	_____	FIESTA	_____	NARIZ	_____

10.- Completa las frases siguientes con palabras del ejercicio anterior.

Este _____ es un poco travieso. ¿Me dejas la _____ para llevar el paquete? Luego lo entregas en aquella _____. Las _____ son flores pequeñas. Los _____ estropean la dentadura.

11.- Inventa frases con los **antónimos** de las siguientes palabras

ACIERTO	fallo	_____
HABLO	_____	_____
AQUÍ	_____	_____
TRAER	_____	_____
COGER	_____	_____
ACÁ	_____	_____

12.- Los homónimos son palabras de distinto significado pero suenan igual. Completa esta cuadrícula con palabras homónimas que lleven "ll" o "y" y anota su significado

LL		Y	
CALLÓ	Callar	CAYÓ	caer
HAYA	Haber		
		VAYA	ir
CALLADO	Caer		
		RAYA	línea
OLLA	vasija		

13.- Sigue las flechas y escribe las seis palabras que obtengas. Todas llevan "ll"

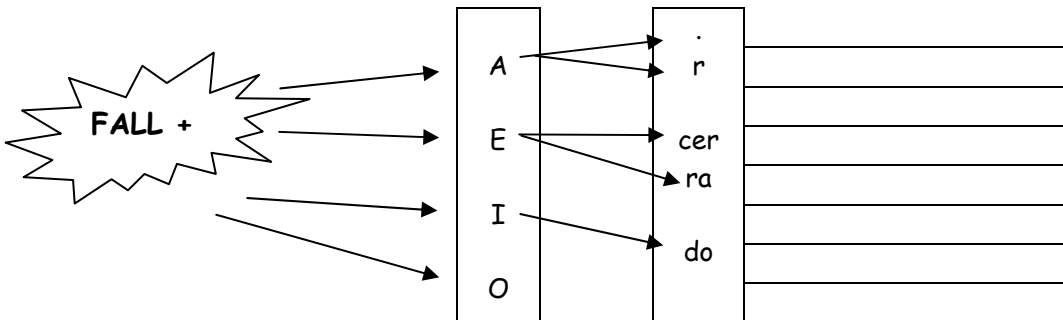

14.- Escribe la "LL" que falta en estas palabras

Ca__e
Ma__a
Bata__a
Amari__o
Ga__eta
Mi__ón
Toa__a

__anura
Se__o
__orar
__ana
__amada
Si__a
__uvia

Ape__ido
Meda__a
Rodi__o
__ueve
__avero
Hue__a
Ani__o

Esta__ar
So__ozo
Co__ar
Bi__ar
Cente__a
Pae__a
Ma__orca

15.- Con palabras del ejercicio anterior escribe dos frases, utilizando al menos dos palabras en cada una.

1.- _____

2.- _____

16.- Escribe el antónimo de estas palabras; todas llevan "ll"

Hablar _____ acierto _____ complicado _____

Traer _____ vacío _____ aquí _____

17.- Saca una letra del globo o de la cometa y forma palabras uniéndolas con las terminaciones "alla" u "ollo"

Balloon: V, C, M, F, R, T, H. Circle: **ALLA**. Lines: _____
 Kite: B, P, R. Circle: **OLLO**. Lines: _____

18.- En cada recuadro puedes obtener dos palabras. Escríbelas.

BA	T	ALLA	_____	_____
SOM	BR	ILLA	_____	_____
RE	P	OLLO	_____	_____
MEM	BR	ILLO	_____	_____
RE	LLA	NO	_____	_____

19.- Escribe el verbo que corresponde a cada definición

Echar lágrimas	<u>llorar</u>	Caer agua	_____
Sacar brillo	_____	Poner sellos	_____
Hacer un rollo	_____	Poner la silla	_____
Transportar algo	_____	Medir la talla	_____
Poner vallas	_____	Pasar el cepillo	_____
Dar chillidos	_____		

20.- En cada una de las series siguientes hay una palabra que no tiene relación con las demás. Subráyala.

pera manzana rayo melón plátano	Camboya Madrid Santander Valencia Burgos	lechuga ayudante tomate pimiento guisante	hermano mayor primo tío abuelo	goma lápiz regla haya cuaderno
---	--	---	--	--

21.- Completa las siguientes frases con las palabras que subrayaste en el ejercicio anterior.

_____ es un país de Asia. Mi padre tiene un buen _____:yo. Ojalá mañana no
 _____ clase. Es veloz como el _____. Yo soy el hermano_____

Todas estas palabras se escriben con _____griega

22.- ¿Qué palabras puedes obtener al combinar las sílabas siguientes con la sílaba YO? Elige tres palabras y escribe una frase.

RA	YO	SU	_____
TU		GO	_____
MA		HO	_____

23.- Completa los refranes siguientes con las palabras del recuadro.

mayo	Hasta el cuarenta de _____ no te quites el _____
sayo	El gato escaldado del agua fría _____
huye	Ande _____ caliente y ríase la gente
yo	A quien madruga, Dios le _____
ayuda	Hermano _____, padre menor.
mayor	

24.- Escribe palabras que lleven "Y" y que correspondan a las siguientes definiciones.

Un mes	_____
Una provincia vasca	_____
Lo contrario de mayor	_____
No es mío ni tuyo	_____
Producto derivado de la leche	_____
Barco de recreo	_____
El que nos hace reír	_____

25.- Escribe frases que comiencen por la palabra **AYER** combinada con los verbos siguientes

Ayer	fuimos	_____
	estuvimos	_____
	visité	_____
	compramos	_____
	me dijeron	_____
	vi	_____
	hizo	_____

Objetivos

Conocer el uso de las reglas ortográficas de las letras.

Aprender a escribir correctamente las palabras.

Distinguir la ortografía de palabras homófonas y parónimas.

Aplicar con corrección el uso de todas las reglas ortográficas en textos de producción propia.

Leer de forma expresiva de diferentes tipos de textos respetando los signos de puntuación.

Conceptos

Reglas ortográficas de todas las letras

Palabras y expresiones de uso frecuente.

Palabras homófonas y parónimas.

Procedimientos

Adquirir métodos y técnicas para ampliar y enriquecer su vocabulario ortográfico.

Aplicar correctamente las reglas ortográficas de las letras.

Actitudes

Desarrollar la conciencia ortográfica, incitándoles a que se habitúen a revisar sus escritos y a valorar la corrección en ellos.

Índice

Uso de la grafía B y V.....	
Uso de la grafía C, K, Q, Z.....	
Uso de la grafía G.....	
Uso de la grafía J.....	
Uso de la grafía H.....	
Uso de la grafía I, Y, LL.....	
Uso de la grafía M, N.....	
Uso de la grafía R, RR.....	
Uso de la grafía S, X.....	
Uso de la grafía D Y Z finales.	
Empleo de las mayúsculas.	
Numerales y ordinales.	
Siglas y abreviaturas.....	
Sinónimos y antónimos.....	

◆ Uso de la grafía M, N

Se escribe m antes de p y b
El prefijo IN significa "negación, privación", convierte en negativas las palabras.

1.- Escribe sinónimos de las siguientes palabras. Todas llevan **mp** o **mb**.

_____	_____	_____
campo	aniversario	llamar
_____	_____	_____
prado	puzzle	cima
_____	_____	_____
mafia	narizota	tambor
_____	_____	_____
golpe	sendos	gasolina
_____	_____	_____
agradable	fuego	mentira
_____	_____	_____
labriego	penumbra	pelea
_____	_____	_____
adquirir	apetencia	

2.-Escribe las familias de cada una de las siguientes

- solemne: _____
- columna: _____
- alumno: _____
- gimnasia: _____
- calumnia: _____

3.-Descubre las tres palabras que hay en cada uno de los recuadros.

nom	lla	bri		ra	der	lam	
llo	pro	bom		no	em	pra	
bi	mem	bre		pren	tem	pa	

4.- Estas son palabras de origen latino que terminan en M. busca en el diccionario el significado de las palabras

- Currículum _____
- Referéndum _____
- Ídem _____
- Ultimátum _____
- Tándem _____

5.-Busca en el diccionario el significado de las palabras que no conozcas

im	-berbe -paciente -batible -borrable	im	-paciente -pávido -pecable -penetrable -perdible -permeable -posible -potente -puro	i	-legal -legible -lícito	

6.-Convierte en negativas las palabras del recuadro y completa las frases

- *A causa de las quemaduras, su cara quedó _____
- *Ante aquel extraño ruido, sus cuerpos quedaron _____
- *No podemos llamar la atención, debemos pasar _____
- *Lo que están diciendo, me parece del todo _____
- *Como consecuencia del golpe, la moto quedó _____
- *Ricardo, lo que acabas de decir es _____
- *No me vengas con _____; dime las cosas claras

procedente
advertido
exacto
móviles
directas
reconocible
utilizada

7.- Completa las palabras colocando mp o mb, según convenga y escribe una frase con cada palabra

Ca o	
Sie ra	
So ra	
Tu ona	
Reca io	
Sie re	
Tie o	

8.- Cogiendo letras del cuadro podemos formar 10 palabras que tengan MP o MB

P	b	t	c	e	a
m	s	e	o	i	n
r					

9.-Ordena alfabéticamente las palabras del ejercicio anterior

10.- Con las palabras del recuadro, completa las frases

- *Juan es mi _____de clase.
- *El ejército no dispone de _____
- *Mi hermano es _____ de ajedrez.
- *Tengo que estudiar el _____Romano.
- *_____yo sé hacerlo.
- *Le acaban de _____presidente.
- *Este hombre es un gran _____

Nombrar
Campeón
Empresario
Imperio
Tampoco
Compañero
bombas

11.-Escribe palabras que lleven MP y MB y que empiecen por la letra señalada en la columna del centro

mp		mb
Barbilampiño	B	bambú
	C	
	L	
	P	
	R	
	S	
	T	

Objetivos

Conocer el uso de las reglas ortográficas de las letras.

Aprender a escribir correctamente las palabras.

Distinguir la ortografía de palabras homófonas y parónimas.

Aplicar con corrección el uso de todas las reglas ortográficas en textos de producción propia.

Leer de forma expresiva de diferentes tipos de textos respetando los signos de puntuación.

Conceptos

Reglas ortográficas de todas las letras

Palabras y expresiones de uso frecuente.

Palabras homófonas y parónimas.

Procedimientos

Adquirir métodos y técnicas para ampliar y enriquecer su vocabulario ortográfico.

Aplicar correctamente las reglas ortográficas de las letras.

Actitudes

Desarrollar la conciencia ortográfica, incitándoles a que se habitúen a revisar sus escritos y a valorar la corrección en ellos.

Índice

Uso de la grafía B y V.....	
Uso de la grafía C, K, Q, Z.....	
Uso de la grafía G.....	
Uso de la grafía J.....	
Uso de la grafía H.....	
Uso de la grafía I, Y, LL.....	
Uso de la grafía M, N.....	
Uso de la grafía R, RR.....	
Uso de la grafía S, X.....	
Uso de la grafía D Y Z finales.	
Empleo de las mayúsculas.	
Numerales y ordinales.	
Siglas y abreviaturas.....	
Sinónimos y antónimos.....	

◆ Uso de la grafía R y RR

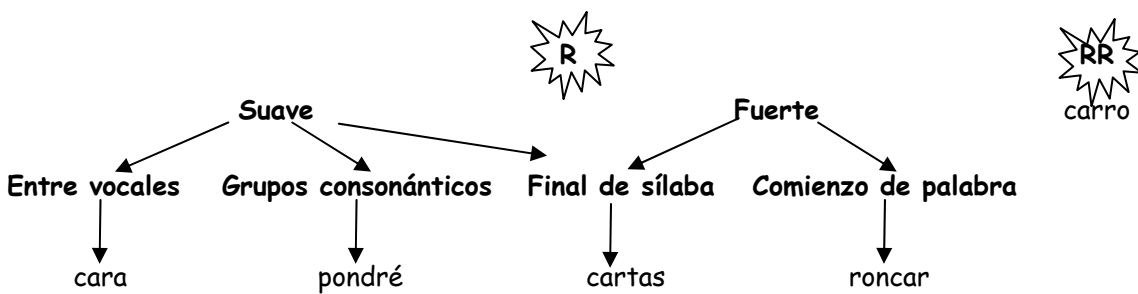

1.-Subraya todas las palabras del texto siguiente que lleve "r"

"Tranquilo sobre este punto, empezó a pensar en si mismo. Se hallaba en medio de un lago inmenso, rodeado de tribus desconocidas, probablemente feroces, lo que era una razón más para procurar salir de apuros, contando sólo con sus propias fuerzas. No podía hacer otra cosa. Antes del ataque de las águilas-buitres que, en su concepto se habían portado como verdaderas hienas, habían distinguido una isla en el horizonte y resolvió dirigirse a ella. Empezó a desplegar todas sus altas dotes en el arte de la natación, después de desprenderse de sus más pesadas prendas de vestir, sin que le arredrase mucho un paseo de cinco o seis millas".

Julio Verne

2.-Clasifica las palabras del ejercicio anterior según el lugar que ocupe en ellas la "r"

R	→ suave	R (entre vocales)	_____
	→ fuerte	R (final de sílaba)	_____
RR	→ doble	R (inicio de palabra)	_____
		R tras consonante	_____

3.-Escribe tres palabras que lleven las letras siguientes

pr	_____	cr	_____
br	_____	gr	_____
tr	_____	fr	_____
dr	_____		

4.- Escribe cinco palabras terminadas en R y que correspondan a los temas siguientes

OFICIOS _____

VERBOS _____

SUSTANTIVOS _____

5.- Con estas letras ¿Cuántas palabras, que empiecen por R puedes escribir?

E A C Z B
S D T O I

6.- Forma palabras con R fuerte y después completas las frases con las palabras obtenidas

	rojecer	
	redar	
En	roscar	
	rollar	

Me cuesta _____ el alambre.
 Me hizo _____ de vergüenza.
 Esto es un _____
 Te vas a _____ con las cuerdas.
 Tenemos que _____ el tornillo.

7.- Completa con RR o R estas palabras

peluque__ía	ti__ante	costu__a	ho__a
tie__a	fo__o	ho__ible	aho__o
ca__iño	cucha__a	lavado__a	lámpa__a
sie__a	ta__o	ma__ón	reco__ido
niñe__a	to__o	llo__e__a	lote__o
ca__era	dia__ea	i__eal	pa__illa
pe__o	lapice__o	pulse__a	co__o
encie__o	ba__o	aga__ador	mo__o
pa__o	papele__a	ca__a	pa__aguas
a__eglo	paja__aco	ba__ote	abu__imiento
cenice__o	pa__ed	na__iz	pe__iódico

8.- Clasifica las palabras del ejercicio anterior según el número de sílabas

Bisílabas _____

 Trisílabas _____

 Polisílabas _____

9.- Subraya este texto: -en color rojo las palabras que lleven **r suave**.
 -en color azul las palabras que lleven **r fuerte**.
 -en color amarillo las palabras que lleven **rr**.

"El guarda se llevó a Jaime por un pasillo muy largo, que olía desagradable, el olor pegajoso se agarraba a la nariz. ¡Qué rara era la cárcel! Si casi parecía una clínica como aquella en la que estaba mamá cuando nació Baby y ellos fueron a verlo. ¡Lo feo que era Baby cuando nació! Y mamá y Josefina, alrededor de él, diciendo que era una preciosidad de niño. Si, pues vaya, menuda preciosidad, una especie de monito arrugado. En cambio la clínica sí que era bonita y tenía flores en la entrada, un ramo grandísimo: no como ésta, que era horrorosa. ¡Anda! De modo que estaba en una clínica."

10.- Observa las palabras subrayadas en el ejercicio anterior y responde a estas preguntas:

1.- Cuando la R tiene sonido fuerte y se encuentra en medio de la palabra. ¿Por qué letra va acompañada? _____

2.-¿Cuántas palabras comienzan por RR?_____ Cuando la RR se encuentra en medio de la palabra ¿Qué letras le acompañan?_____

3.-Cuando la R va al comienzo de la palabra ¿Tiene sonido fuerte o suave?_____

11.- Completa las frases con las palabras del recuadro

No hay mejor _____ que no gastar.
 El _____ delante para que no se espante.
 Más matan cenas que _____
 Por el dinero baila el _____
 La risa va por _____
 Hormigas con alas _____ mojada.

barrios
tierra
perro
guerras
ahorro
borriquito

12.- Resuelve el crucigrama

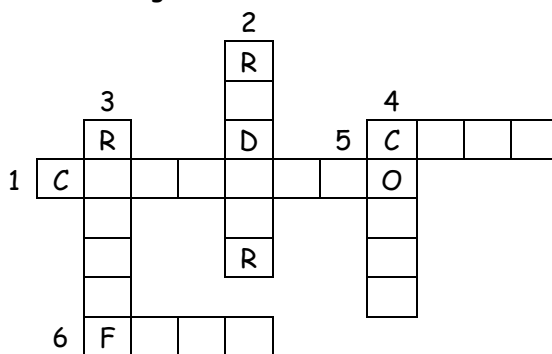

- 1.- lugar donde escribes
- 2.- Dar la vuelta
- 3.-Avanza dando vueltas
- 4.- Que no es largo
- 5.- Solo no vale nada
- 6.- Planta de vivos colores

13.- Completa las palabras del texto; todas llevan R

En la libre _____ compré un lapic _____ de color ama _____.

Entregué el din _____ y me marché. Mi amiga Ma _____ me lo estropeó y me dio uno ent _____.

14.- Explica el significado de las siguientes expresiones:

- Verlo todo de color de rosa _____
- Poner verde a alguien _____
- Ser una oveja negra _____
- Ponerse morado/a _____
- Quedarse en blanco _____
- Pasar la noche en blanco _____
- Verlo todo negro _____
- Ser un príncipe azul _____

15.- Escribe diez profesiones terminadas en -ero, -era (r suave)

Panadero, pescadera, _____

Objetivos

Conocer el uso de las reglas ortográficas de las letras.

Aprender a escribir correctamente las palabras.

Distinguir la ortografía de palabras homófonas y parónimas.

Aplicar con corrección el uso de todas las reglas ortográficas en textos de producción propia.

Leer de forma expresiva de diferentes tipos de textos respetando los signos de puntuación.

Conceptos

Reglas ortográficas de todas las letras

Palabras y expresiones de uso frecuente.

Palabras homófonas y parónimas.

Procedimientos

Adquirir métodos y técnicas para ampliar y enriquecer su vocabulario ortográfico.

Aplicar correctamente las reglas ortográficas de las letras.

Actitudes

Desarrollar la conciencia ortográfica, incitándoles a que se habitúen a revisar sus escritos y a valorar la corrección en ellos.

Índice

Uso de la grafía B y V.....	
Uso de la grafía C, K, Q, Z.....	
Uso de la grafía G.....	
Uso de la grafía J.....	
Uso de la grafía H.....	
Uso de la grafía I, Y, LL.....	
Uso de la grafía M, N.....	
Uso de la grafía R, RR.....	
Uso de la grafía S, X.....	
Uso de la grafía D Y Z finales.	
Empleo de las mayúsculas.	
Numerales y ordinales.	
Siglas y abreviaturas.....	
Sinónimos y antónimos.....	

◆Uso de la grafía S, X

1.- Copia las palabras poniendo en color rojo la letra "X".

CLAXON _____ OXIGENO _____ SEXO _____ TEXTIL _____
 TEXTO _____ MÁXIMA _____ SEXTO _____ TÓRAX _____

2.-Completa las siguientes frases con las palabras del ejercicio anterior.

Tocamos el _____ del coche. El _____ de lenguaje.

El _____ es importante para respirar. Me duele el _____

Tras el quinto viene el _____ Yo soy del _____ masculino.

Mi padre tiene una fábrica _____ Conseguimos la _____ puntuación.

3.- Añadiendo la sílaba EX, completa las palabras y escríbelas

1.-ceder 2.-cluir 3.-cusa 4.-primir 5.-traer 6.-jugador	} E {	7.-pedición	1.-	7.-
		8.-perimento	2.-	8.-
		9.-plosivo	3.-	9.-
		10.-pulsar	4.-	10.-
		11.-terior	5.-	11.-
		12.-tinguir	6.-	12.-

1.-acto 2.-amen 3.-celente 4.-cursión 5.-ito 6.-plicar	} E {	7.-plotar	1.-	7.-
		8.-primir	2.-	8.-
		9.-tender	3.-	9.-
		10.-tremadura	4.-	10.-
		11.-tremidad	5.-	11.-
		12.-tremo	6.-	12.-

4.-Con cada pareja de palabras escribe una frase

Experto-explicó _____

Exploramos- México _____

Examinan-texto _____

Próximo-éxito _____

Extremeño-excusa _____

10.- Añade ESCA- o EXCA según sea necesario en cada caso

_____yola _____vacación _____lada _____ldar _____motear _____mpar
_____rcha _____leno _____fandra _____rola _____lera _____vadora
_____linata _____lope _____mado _____lofrío _____rlata _____timar

11.- Añade S o X para completar cada oración y cada palabra

- 1.- Uno de los e____ursionistas sentía que se a____fi____iaba.
- 2.-La verdura previene el e____treñimiento.
- 3.-E____igiré el cumplimiento e____tricto de las normas.
- 4.-Se e____tremeció al oír la e____plosión
- 5.- Fue la suya una ocurrencia e____pontánea.
- 6.-¿Cuándo se ha e____traviado la e____estructura metálica?

E____traplano e____presar
E____trangular e____primir
E____traoficial e____propiar
E____tratificar e____presivo
E____trasensorial e____primidor
E____traterrestre e____presamente
E____propiación

Objetivos

Conocer el uso de las reglas ortográficas de las letras.
Aprender a escribir correctamente las palabras.
Distinguir la ortografía de palabras homófonas y parónimas.
Aplicar con corrección el uso de todas las reglas ortográficas en textos de producción propia.
Leer de forma expresiva de diferentes tipos de textos respetando los signos de puntuación.

Conceptos

Reglas ortográficas de todas las letras
Palabras y expresiones de uso frecuente.
Palabras homófonas y parónimas.

Procedimientos

Adquirir métodos y técnicas para ampliar y enriquecer su vocabulario ortográfico.
Aplicar correctamente las reglas ortográficas de las letras.

Actitudes

Desarrollar la conciencia ortográfica, incitándoles a que se habitúen a revisar sus escritos y a valorar la corrección en ellos.

Índice

Uso de la grafía B y V.....	
Uso de la grafía C, K, Q, Z.....	
Uso de la grafía G.....	
Uso de la grafía J.....	
Uso de la grafía H.....	
Uso de la grafía I, Y, LL.....	
Uso de la grafía M, N.....	
Uso de la grafía R, RR.....	
Uso de la grafía S, X.....	
Uso de la grafía D Y Z finales.	
Empleo de las mayúsculas.	
Numerales y ordinales.	
Siglas y abreviaturas.....	
Sinónimos y antónimos.....	

◆Uso de la grafía D Y Z finales.

Uso c, d y z

*Se escriben con **D**:

- El final de las palabras cuyos plurales son con -d: *red-redes*
- El final de la 2ª persona del plural del imperativo: *haced, traed*.
- Las palabras que llevan el prefijo ad-: *adverbio*

*Se escriben con **Z**:

- El final de las palabras cuyo plural termina en -ces: *voz-vozes*
- Las palabras que tienen el sonido /z/ delante de las vocales a, o, u: *zanahoria, anzuelo*
- Las palabras que poseen ese sonido al final de sílaba: *bizco, diezmo*.
- La 1ª persona de singular del presente de indicativo y todas las personas del presente de subjuntivo. La 1ª persona del plural y la 3ª del singular y plural de imperativo de los verbos agradecer, amanecer, compadecer, conducir, conocer, deducir, desconocer, estremecer, inducir, lucir, nacer, parecer, producir, perecer, reconocer, reducir, relucir, renacer y traducir: *agradezco, traduzco,...*
- Los nombres abstractos terminados en -ez, -eza: *honradez, tristeza*.
- Los apellidos y patronímicos terminados en -az, -ez, -iz, -oz: *Díaz, Pérez, Ortiz,...*
- Los sustantivos acabados en -anza: *panza, balanza*

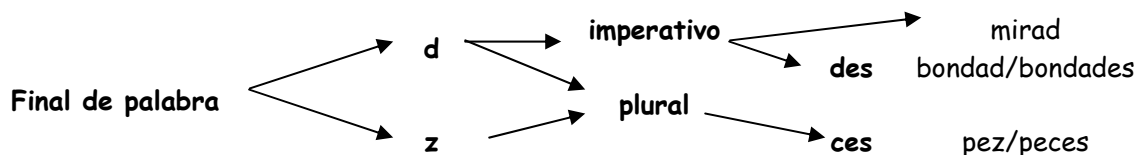

1.-Completa los huecos de las siguientes palabras con c, d o z según corresponda

ver__	incapa__ida__	blandu__co	vi__
a__titu__	ataú__	barni__	lu__es
ma__orca	ardi__	soleda__	aba__
a__mirar	mati__	peon__a	incapa__
idiote__	grande__a	avestru__	tapi__
ha__e	nue__	pare__	céspe__
i__	reconó__calo	pede__e	cue__e
pregunta__me	descono__co	a__vertí__selo	redu__ca
ha__e__	elegi__le	deja__	na__ca

2.- Completa las frases con palabras del ejercicio anterior.

- _____ los ejercicios de ortografía para la semana que viene.

-No esperéis más tiempo; _____ a ver esa obra de teatro.

-Si _____ no entendéis algo,

-Se ha equivocado, _____

- _____ el motivo por el que no ha venido.

-Vosotros _____ a él y veréis.

-Está a dieta porque _____ del estómago.

-Mañana voy a pedir las actividades; _____ a vuestros compañeros.

- _____ que los niños se acerquen a mi.

-Aquí se _____ algo raro.

-Al circular por la ciudad, _____ la velocidad.

-Cuando _____ el bebé, cambiaremos el dormitorio de Guillermo.

3.- Completa con c, d o z las palabras de las siguientes frases.

- No sé si me a__mitirán en esa universidad.

-El portavo__ de los trabajadores anunció la jornada de paro.

-He cogido un ra__imo de uvas.

-Con este antifa__ no me recono__co ni yo.

-Hay que sobreponerse a la a__versida__

-Yo soy feli__ ¿Vosotros sois feli__es?

-Yo le cono__co desde el año que fuimos a Madri__

-Su salu__ es delicada

-A ve__es juega al ajedre__

4.-Busca en la sopa de letras NUEVE palabras que tengan c, d o z que se refieran a cualidades o defectos que se pueden encontrar en hombres y mujeres

F	T	E	I	C	V	B	N	M	L	O	P	I	U	Ñ	T	J
A	E	E	D	O	E	C	P	A	Z	A	E	Z	W	A	O	Q
D	D	A	I	I	E	A	K	L	A	R	E	X	P	S	R	W
M	C	T	O	U	I	D	J	L	S	R	D	C	U	D	P	E
I	V	R	T	E	R	Q	U	E	D	A	D	V	L	F	E	R
R	F	F	E	J	H	F	T	U	F	Z	T	B	C	G	Z	T
A	A	E	Z	R	T	I	U	O	G	O	Y	N	R	H	A	U
C	M	N	B	V	C	X	Z	S	B	N	U	M	I	J	R	I
I	T	P	E	R	E	Z	A	S	V	I	I	L	T	K	D	O
O	A	A	D	G	G	T	R	E	C	U	O	Ñ	U	L	S	P
N	D	D	H	O	N	R	A	D	E	Z	P	P	D	O	D	À
Q	W	E	R	T	Y	I	I	U	X	O	L	O	Z	O	C	S

5.-Escribe el plural de las siguientes palabras

cruz _____ paz _____ feliz _____
 voz _____ luz _____ juez _____

6.-Con las palabras encontradas en la sopa de letras, completa las siguientes frases

-Su _____ le impide aceptar las ideas de los demás.

-Aquella joven posee una gran _____ interior

-Su _____ comportamiento _____ causó _____ gran _____

-¡Cuánta _____ tuviste con aquel mendigo!

-¡Qué _____ has dicho!

-Demostraste mucha _____ con tus palabras

-Viste siempre con gran _____

-Devolvió todo el dinero; demostró mucha _____

-Contra _____, diligencia

7.- Pon c, d o z, según corresponda, en los huecos de las palabras del siguiente texto

Es sólo un a__to de volunta__. Lo mismo que el ángel pudo tentar: "Come__de esa fruta y seréis dioses". Y no hay sino dar ese paso, o gesto, o mordisco y ponerse en la fila por donde se va llegando. Simplemente tiene que de__idir ser como ellos, ir al fruto, a__herirse, asimilarse, cargar con la nueva naturale__a. pero no quiere. Sufre porque no quiere. Sufre porque se obliga a si mismo a despre__iar lo que en este momento envidia. ¿Pero desprecia este otro modo de vivir porque realmente es despre__iable o porque no es capa__ de a__ercarse lo sufi__iente para parti__ipar? ¿No es más que un resentimiento de desposeido o su moral tiene un valor absoluto?¿Si está tan __ierto de que lo que él quiere ser es lo que debe ser, por qué sufre?¿Por qué envidia? Es demasiado sufrir a causa de estas mujeres pájaros dorados que son estúpidas y vanas. Ser oído y a__mirado, saber besar la mano, der a__mitido al diálogo insinuante, estar arriba, ser de los de ellos, de los selectos, de los que están más allá del bien y del mal porque se han atrevido a morder de la fruta de la vanida__

*Luis Martín
 Tiempo de silencio*

8.-Distribuye las siguientes palabras en la línea correspondiente

Perdiz, juez, lápiz, Cádiz, Jerez, albornoz, capataz, codorniz, maíz, arroz, Badajoz, nuez, andaluz, pez, altavoz

Animales _____
 Personas _____
 Vegetales _____
 Cosas _____
 ciudades _____

9.-Escribe el **antónimo** de estas palabras

abundancia	_____	validez	_____
cara	_____	feliz	_____
oscuridad	_____	guerra	_____

10.-Fíjate en el ejemplo y haz lo mismo con las palabras de los recuadros

Ejemplo: **honrado-honradez**

Idiota		Líquido	
Válido		Escaso	
Sólido		Sensato	
cándido		sencillo	

11.-Une con flechas las palabras de la columna A con las correspondientes de la columna B y escribe el plural de las de la columna B

A	B	
Fiera	Nariz	_____
Patada	Feroz	_____
Nasal	Pez	_____
Decena	Coz	_____
pescado	diez	_____

12.-Rodea con un círculo las palabras terminada en "z", ponlas en plural y ordénalas alfabéticamente

"Cada vez que le preguntaba algo al juez, ya no se molestaba en contestar. De joven se ven las cosas con sencillez, pero acercándose a la vejez, ya todo iba tornándose distinto: ser feliz y vivir en paz es lo único que interesa."

13.-Escribe la segunda persona del plural del presente de imperativo de estos verbos. Escribe una frase con cata uno de ellos.

cantar	cantad	<u>Cantad esa canción.</u>
comer		_____
estar		_____
escribir		_____
pintar		_____
saber		_____
poner		_____
ir		_____
hacer		_____

14.- Escribe el plural de estas palabras terminadas es **d** añadiéndoles "es".

ciudad	_____	festividad	_____	sociedad	_____
pared	_____	usted	_____	seriedad	_____
maldad	_____	verdad	_____	posibilidad	_____
edad	_____	juventud	_____	velocidad	_____
actividad	_____	gravedad	_____	césped	_____

15.- Completa las frases con palabras del ejercicio anterior

_____ puede visitar la _____ y contemplar las _____ blancas de sus casas. Toda la _____ tiene _____ de hacerlo, esa es la verdad, aunque a ellos les gustan más las _____ al aire libre. La juventud no es sólo cuestión de _____

16.-En la cuadrícula siguiente está el singular o el plural de palabras terminadas en "z". Completa los términos que falten.

capaz	capaces		peces
	luces	paz	
coz			arroses
	torcaces	capaz	
voz			raíces

17.- Completa las frases con palabras del ejercicio anterior

Las plantas tienen junto a la _____ principal, otras _____ secundarias.
 La lombriz es un alimento exquisito para los _____
 Al agarrarle el rabo, el burro me dio una _____

18.-Encuentra diez palabras terminadas en z y escribe su plural

C	F	E	L	I	Z	A	Z	_____
R	A	T	N	P	O	N	E	_____
B	O	P	B	U	I	D	R	_____
C	I	G	A	M	E	A	D	_____
F	A	S	R	T	V	L	E	_____
H	K	L	N	Q	A	U	I	_____
A	N	T	I	F	A	Z	A	_____
D	I	E	Z	Z	E	U	N	_____

19.- Lee cada definición y escribe la palabra a la que define, todas terminan en d

- 1.-Lugar donde se cursan estudios superiores _____
- 2.-Tiempo de vacaciones y de frío _____
- 3.-Estar muy gordo es padecer... _____
- 4.-Estar sano es tener... _____
- 5.-Capital de España _____
- 6.-Cualidad de ser bueno _____
- 7.-Se le dice al rey _____
- 8.-Tener fiebre es padecer una... _____

20.- Escribe el plural de estas palabras

vez	_____	diez	_____	feliz	_____	mitad	_____
actitud	_____	autoridad	_____	edad	_____	red	_____
amistad	_____	comunidad	_____	luz	_____	verdad	_____
usted	_____	voz	_____	maíz	_____	feroz	_____

Objetivos

Conocer el uso de las reglas ortográficas de las letras.

Aprender a escribir correctamente las palabras.

Distinguir la ortografía de palabras homófonas y parónimas.

Aplicar con corrección el uso de todas las reglas ortográficas en textos de producción propia.

Leer de forma expresiva de diferentes tipos de textos respetando los signos de puntuación.

Conceptos

Reglas ortográficas de todas las letras

Palabras y expresiones de uso frecuente.

Palabras homófonas y parónimas.

Procedimientos

Adquirir métodos y técnicas para ampliar y enriquecer su vocabulario ortográfico.

Aplicar correctamente las reglas ortográficas de las letras.

Actitudes

Desarrollar la conciencia ortográfica, incitándoles a que se habitúen a revisar sus escritos y a valorar la corrección en ellos.

Índice

Uso de la grafía B y V.....	
Uso de la grafía C, K, Q, Z.....	
Uso de la grafía G.....	
Uso de la grafía J.....	
Uso de la grafía H.....	
Uso de la grafía I, Y, LL.....	
Uso de la grafía M, N.....	
Uso de la grafía R, RR.....	
Uso de la grafía S, X.....	
Uso de la grafía D Y Z finales.	
Empleo de las mayúsculas.	
Numerales y ordinales.	
Siglas y abreviaturas.....	
Sinónimos y antónimos.....	

◆Uso de las mayúsculas

Se escriben con la letra inicial en mayúscula:

- 1.-La primera letra de un escrito o la que va después de un punto.
- 2.-Los nombres propios, apellidos, apodos y sobrenombres.
- 3.-Los sobrenombres divinos (*Redentor*), los títulos y nombre de dignidad (*Marqués de Villena*), los nombres de cargos y jerarquías equivalentes a nombres propios (*el Rey* si equivale a *Juan Carlos I*)
- 4.- Las abreviaturas de los tratamientos: *Sr. D., Sra. Srta. Dña.*
- 5.-Los nombres de una institución, cuerpo o establecimiento y sus adjetivos: *el Museo Canario.*
- 6.- Los números romanos: *I-V-X*
- 7.-Las palabras referentes a seres que por respeto se desean destacar: *El referido a Dios.*
- 8.-La denominación de las ciencias: *Geografía Lengua Española*
- 9.-Los nombres de etapas cronológicas: *la Prehistoria, la Edad Media.*

iNo te confundas!

- Las notas musicales, los días de la semana, los meses del año y las estaciones se escriben con minúscula.
- Cuando haya que escribirse mayúscula en palabras que empiecen por ch o ll, sólo se hará con la primera de las letras: *Ch-Ll*
- Las mayúsculas llevan tilde.
- Los nombres de movimientos artísticos pueden ir de ambas maneras: *el Romanticismo, el barroco, el impresionismo*

Se escriben con minúscula

- 1.-Los días de la semana, los meses del año y las estaciones: *lunes, febrero, verano*
- 2.- Los nombres de monedas: *euro, dólar*
- 3.-Los nombres de religiones, sus fieles y los nombres de las oraciones: *budismo, cristiano, padrenuestro*
- 4.-Los gentilicios: *danés, español, canario*
- 5.-Los nombres geográficos COMUNES: *la playa de Las Canteras, la playa de Maspalomas, islas Canarias, islas Británicas*
- 6.-El nombre de los vientos y periodos geológicos: *siroco*
- 7.-Nombres de oficios y profesiones y los que indican cargos, títulos y dignidades civiles, militares y religiosas: *editor, el presidente español, el sultán de Brunei*
- 8.-Los tratamientos cuando se escriben sin abreviar: *su excelencia, su majestad*
- 9.-Los nombres de sistemas de gobierno, cuando no se refiere a épocas concretas: *la república; pero "en tiempos de la República"*
- 10.-Los nombres de ciencias, técnicas y materias de estudio, cuando no forman parte de una determinada denominación que exige mayúscula: *esta parte de las matemáticas*
- 11.-Nombres genéricos en mitología: *las musas, los minotauros*

En los últimos años, ha aumentado notablemente el uso incorrecto y caprichoso de las mayúsculas, generado quizás por ciertos desmanes publicitarios y por la consideración infantil de que al escribir una palabra con mayúscula se le da más importancia. En este sentido se debe mantener una actitud crítica constante sobre anuncios impresos, vallas publicitarias y mensajes televisivos escritos: suelen ser frecuentes focos de errores.

Mayúsculas= letras capitales o versales

1.- Lee el siguiente texto y completa con ejemplos de la lectura

Espectacular éxito de la Rubia Ambición

La cantante ítaloamericana Ramonna, conocida como la Rubia Ambición, llenó anoche la avenida de Octubre de nuestra ciudad con el concierto que ofreció a beneficio de "Greenpeace" y de su lucha a favor del mar Mediterráneo. Acompañaba a la estrella su grupo habitual, con el que ha grabado el disco **La isla guapita**. Las condiciones acústicas no eran las ideales, pero la estrella supo sacar partido de la entrega del público. Los admiradores de la cantante llegaron a subir a las ventanas del cercano edificio del Tribunal Superior de Justicia para ver mejor a su ídolo. Se dice que hasta el mismísimo Presidente siguió el concierto por Canal Mus.

Ramonna lució su peculiar escenografía: en esta ocasión la polémica tuvo su origen en el vestuario con toques medievales a lo Santa Juana de Arco y en la proyección en pantallas gigantes de imágenes de la Virgen María. Su película **Nunca digo no**, la primera y última hasta ahora, también fue polémica por sus referencias religiosas.

Se dice que, tras el éxito sin precedentes, la cantante pasará unos días en Sierra Morena.

. Se escribe mayúscula:

En los nombres propios y en apodos y sobrenombres

Ej.:

En nombres de instituciones y en cargos o títulos de dignidad.

Ej.:

Observación: Si el título acompaña al nombre propio, va en minúscula.

Ej.:

En nombres propios de lugares geográficos.

Ej.:

En la primera letra del título de todo tipo de obras.

Ej.:

En palabras que por razones de respeto a creencias morales o religiosas se considera que deben llevar mayúscula.

Ej.:

2.-REPASA todas las normas que regulan el empleo de las letras mayúsculas y escribe las de este texto:

_e acomodé en una mesa del _afé _ijón. <<_n café, por favor>>. << _o prefiere solo?>>--_nquirió el camarero--<<_escafeinado>>. _on leche?, _on agua? _e puse a escribir la instancia; primero anoté el tratamiento de _lmo. _r. _irector del _nstituto de _achillerato. _l camarero tropezó y el café cayó sobre mi flamante chaqueta, que era de lana _olandesa. i_ué fastidio!. i_enía que ocurrirme a mí!; i_recisamente aquella tardel.

3.- Pon tilde a las palabras que lo necesiten.

Ernesto, Agueda, Ines, Antonio, Oceano Indico, Oscar, Iñigo, Ursula, Africa

4.- En el siguiente texto subraya las palabras que han de ir en mayúscula.

el mercado del automóvil de canarias comienza a levantar cabeza. después de dos años de progresivos descensos en las ventas que han llevado al sector a "tocar fondo" comienza a vislumbrarse un nuevo horizonte mucho más esperanzador.

así se desprende de la evolución que han experimentado las matriculaciones en el archipiélago desde que comenzara el año 2003 y hasta el pasado mes de agosto, período en el que las ventas han crecido un 7,37%. de esta forma, entre enero y agosto, en las islas se han vendido 3.255 vehículos más que en el mismo período de 2002.

5.- Completa la letra mayúscula que falta en los siguientes nombres:

__ónica
__na
__va
__ngeles
__aría

__arlos
__ntonio
__osé
__ernando
__ergio

__ulia
__ucía
__epita
__ercedes
__oemí

__lberto
__edro
__uan
__onzalo
__esús

__ristina
__aura
__eresa
__eatriz
__ema

6.- En el siguiente texto subraya las palabras que han de ir en mayúscula.

el secretario de estado norteamericano, colin powell, ha afirmado que hay "convergencias y diferencias" entre los países con derecho a voto en el consejo de seguridad de la onu en la negociación de una nueva resolución sobre irak, aunque consideró posible llegar a un consenso.

"salgo de este encuentro animado por los puntos de convergencia, pero reconozco que también existen ciertas dificultades que todavía deben superarse", comentó powell en una conferencia de prensa conjunta con sus colegas de rusia, china, reino unido y francia presidida por el secretario general de la onu, kofi annan.

7.- escribe estos nombres en sus apartados correspondientes

Instituto de Bachillerato Domingo Rivero, Danubio, Congreso de los Diputados, Ministerio de Agricultura, Alejandro Magno, Antonio Vivaldi, Ayuntamiento de Arucas, Museo Canario, el Manco de Lepanto, La Casa Blanca, Ulises, Alfonso X el Sabio, Buenos Aires

nombres	Sobrenombres o apodos	Nombres de instituciones y organismos

8.- escribe cinco nombres de cada categoría

- Personas _____
- Animales _____
- Ríos _____
- Países _____
- Ciudades _____
- Comunidades Autónomas _____

9.- En el siguiente texto subraya las palabras que han de ir en mayúscula.

a lo largo del siglo xix la población era escasa y poco concentrada. sardina tenía menos de 500 habitantes y santa lucía casco era el núcleo poblacional más importante. alrededor de 1.833 existían 101 familias y 464 personas. es de destacar el descenso continuo que la población ha experimentado en la zona de cumbre, pasando de 1.937 habitantes en 1.930 a 1.101 en la actualidad.

es a partir del primer cuarto de siglo cuando el término municipal empieza a cambiar el paisaje poblacional al introducirse el cultivo extensivo del tomate en la zona de la costa, por lo que la población establecida en la zona costera crece a un ritmo acelerado, pasando de menos de 1.500 habitantes en 1.930 a unos 39.439 en la actualidad. este ritmo de crecimiento es uno de los mayores de la isla.

10.- Tacha la letra que no convenga en cada frase.

1.- S/seve C/calleja es el A/autor de I/isu, el tiburón desdentado.

2.-E/el ángel caído es una escultura que hay en el parque de el R/retiro de M/Madrid.

3.- Acabo de oír R/rigoletto de V/verdi.

4.-Nunca podrá comparar a E/el aguador de S/Sevilla, de V/Velásquez.

5.-En el teatro han repuesto H/historia de una escalera, de B/buero V/vallejo.

6.-Isabel se ríe mucho leyendo D/devolvedme mis piojos.

11.-Subraya las palabras del texto escritas con mayúscula. Observa las palabras que has subrayado y escribe verdadero (V) o falso (F)

LA LLUVIA

Por fin llegaron las lluvias, después de una larga sequía. De nuevo crecen las hierbas verdes en los márgenes de la carretera. Los niños estrenan botas e impermeables y salen a jugar en los charcos. Algunos lloran asustados; casi todos se divierten con la novedad.

<input type="checkbox"/>
<input type="checkbox"/>
<input type="checkbox"/>
<input type="checkbox"/>

La última palabra de un escrito se escribe con mayúscula.

La palabra que va después de punto se escribe con mayúscula.

La primera palabra de un escrito se escribe con mayúscula.

La palabra que va después de punto y coma se escribe con mayúscula.

12.- Clasifica estos nombres propios.

Inés, Támesis, Ernesto, Renacimiento, Guadiana, Edad Media, Everest, Mont Blanc, Teide, París, Toledo, Vecindario, Armando, García, Barroco, Finlandia, Romanticismo.

*Nombres de persona:

*Nombres de lugares:

*Nombres de accidentes geográficos:

*Nombres de movimientos culturales o históricos:

13.- subraya las palabras que han de ir en mayúscula

* juan trabaja para la consejería de hacienda.

* mañana llegaremos muy pronto a agaete.

* aquí rezo en su primer viaje Cristóbal colón.

* arrodillate ante el creador y arrepíentete de tus pecados.

* el presidente del cabildo insular inauguró la nueva autovía.

- * el alcalde de santa lucía Silverio matos asistirá a la reunión.
- * tras la contienda se firmó el tratado de versalles.
- * el buque oceanográfico hesperides encalló en las islas de cabo verde.
- * todos recordamos al papa juan XXIII.
- * el rey ha visitado lanzarote.
- * el centro de educación de personas adultas ha comenzado un curso de informática.
- * la consejería de agricultura investigará los daños por la filoxera.
- * la U.D. Las Palmas jugará contra el villarreal la copa del rey.
- * los jugadores del vecindario no estaban conformes con el árbitro.
- * en pozo izquierdo se celebrará el próximo campeonato mundial de windsurf.
- * los vecinos de casa pastores recrearan en el belén viviente el nacimiento de cristo.

14.- Completa estas oraciones con la palabra en mayúscula o minúscula

Reina reina	Pepa estaba sentada en un sillón como una Laofreció una recepción en su honor. El colegio fue inaugurado por la Isabel de Inglaterra
Papa papa	Un gracioso vehículo transporta alJuan Pablo II Eldio la bendición desde el balcón de San Pedro.
Príncipe príncipe	Llegó vestido como un ElFelipe reside actualmente en Madrid. El acompañó a sus padres en aquella ocasión.
Creador creador	Este escultor esde grandes obras. En Navidad se celebra el nacimiento del
Salvador salvador	A Jesús también se le llama el Luis, con sus chistes, fue elde la fiesta. Eles un pequeño país centroamericano.
Historia historia	No me cuentes otra.....porque no te creo. ¿Has comprado el libro de?
Iglesia iglesia	Todos los católicos forman la Ya hemos visto la.....de este pueblo.
Consejo consejo	Prefiero no darte ningún Ayer suspendieron elde Ministros.
Estado estado	El rey es el jefe del El coche quedó en unlamentable.

15.- Sustituye las palabras en **negrita** por sus correspondientes abreviaturas.

Excmo., Sra., D., SS.MM., Ud., Sr., Srta., Dña.,

- 1.- **Usted** no tiene más que llamarnos. _____
- 2.- Llegó acompañado de la **señorita** Gil. _____
- 3.- Siempre firman las tarjetas escribiendo: **Sus Majestades** los Reyes Magos. _____
- 4.- Abrió el curso el **Excelentísimo Señor don** José Cano Matilla. _____
- 5.- La **señora doña** Ana Gil está al teléfono. _____

16.- Escribe con mayúscula las palabras que lo requieran

"el pasado día 22 de noviembre, su majestad el rey de españa ofreció una recepción en el palacio real de madrid. a ella acudieron importantes personajes de la vida española: el presidente del gobierno y todos sus ministros, el defensor del pueblo, el presidente del tribunal constitucional, representantes de los partidos y sindicatos, miembros de la nobleza, artistas, intelectuales...

y yo me pregunto: ¿cómo voy a creerme que entre todas esas importantes personas estuviese don josé pérez martín, mi vecino del cuarto, tal y como él cuenta?"

17.- Completa las explicaciones que siguen sobre el uso de mayúsculas y minúsculas.

* *Museo del Prado y Real Academia Española* sonde instituciones, cuerpos o establecimientos que hay que escribir con....., a excepción de sus artículos y preposiciones.

* *Sol y luna* son aquí nombresno propios, aunque designan objetos únicos; por tanto se escriben con

* Los sobrenombres o apodos comose escriben con mayúsculas.

* *Sumo Pontífice y Conde Duque de Olivares* son títulos y nombres de dignidades concretas, semejantes a nombres propios; como tales deben ser escritos con

* *Juan Pablo II* se escribe conpor ser nombre propio el primero y por ser números romanos el segundo.

* la palabra *Papa*, en ese caso, equivale al nombre propio de *Juan Pablo II*. Igual explicación corresponde a *Rey* cuando designa a *Juan Carlos I*, no así cuando se dice que *era un rey feo*. Cuando los cargos equivalen al nombrese escriben

* *papa, conde, rey, marqués, etc.* Se escriben concuando son sustantivos comunes y se usan, por tanto, como genéricos.

18.- Rodea con un círculo todas las letras que deben llevar mayúscula.

firgas, 22 de abril de 2005

querido juan:

estoy pasando el fin de semana en casa de mis abuelos, en un pueblo lejos de la ciudad ¡qué tranquilidad! Lo malo es que estamos a finales de abril y se acercan los exámenes.

por cierto ¿cómo va el curso? tú siempre has sido un poco empollón, de manera que aprobarás todo ¿no? yo tengo un poco de miedo con las matemáticas, pero espero pegarle fuerte ahora y poder marchar de vacaciones tranquila.

¿nos veremos este verano otra vez en la playa? ¡porque supongo que seguiréis donde siempre!

hablando de la playa, hace poco me encontré con montse, sergio y los demás de la pandilla ¿te acuerdas de ellos?

ya me despido. Voy a leer un par de capítulos de *el camino*, de miguel delibes, un libro muy divertido, que nos ha mandado el profe de lengua, y después daré un paseo por el pueblo.

no seas perezoso y escíbeme alguna vez. recuerdos y abrazos.

marta

19.- Subraya las palabras que han de ir en mayúscula.

- * los pirineos hacen frontera natural entre españa y francia.
- * la comunidad autónoma de canarias la forman siete islas.
- * el alcalde de santa lucía inauguró la nueva biblioteca municipal.
- * la u.d. las palmas consiguió los tres puntos en su último desplazamiento.
- * el presidente del gobierno adán martín, visitará lanzarote este fin de semana.
- * el obispo de la diócesis canariensis visitará santa lucía.
- * cervantes escribió el quijote.
- * el estadio gran canaria acogerá la final de la copa del rey.
- * el planeta marte se encuentra en una órbita próxima a la tierra.
- * en la biblia se dan diversos nombres a cristo: salvador, cordero, pastor...

20- En el siguiente texto subraya las palabras que han de ir en mayúscula.

el presidente de EEUU subraya que la fuerza multinacional que pedirán al consejo de seguridad estará bajo el mando de un general estadounidense - insta a otros países a aportar tropas y ayuda económica. **washington.**- el presidente de estados unidos ha asegurado en un discurso a la nación que la onu tiene **"una oportunidad y la responsabilidad" de ocupar un papel más importante** en irak para permitir la instauración de un régimen democrático. además, ha pedido al congreso de su país una partida extraordinaria de 87.000 millones de dólares para los gastos de las operaciones en irak y afganistán. "este esfuerzo es esencial para la estabilidad de esos países, y **por tanto, para nuestra propia seguridad.** gastaremos lo que haga falta", afirmó. de la cantidad que se solicitará, 66.000 millones (el 76%) se destinarán a operaciones y gastos militares y el resto a reconstrucción. en su discurso al país, **el primero de bush tras proclamar el 1 de mayo el final** de las principales operaciones en irak, el presidente reconoció que la guerra en irak generó discrepancias con otros países, que pidió olvidar.

Objetivos

Conocer el uso de las reglas ortográficas de las letras.

Aprender a escribir correctamente las palabras.

Distinguir la ortografía de palabras homófonas y parónimas.

Aplicar con corrección el uso de todas las reglas ortográficas en textos de producción propia.

Leer de forma expresiva de diferentes tipos de textos respetando los signos de puntuación.

Conceptos

Reglas ortográficas de todas las letras

Palabras y expresiones de uso frecuente.

Palabras homófonas y parónimas.

Procedimientos

Adquirir métodos y técnicas para ampliar y enriquecer su vocabulario ortográfico.

Aplicar correctamente las reglas ortográficas de las letras.

Actitudes

Desarrollar la conciencia ortográfica, incitándoles a que se habitúen a revisar sus escritos y a valorar la corrección en ellos.

Índice

Uso de la grafía B y V.....	
Uso de la grafía C, K, Q, Z.....	
Uso de la grafía G.....	
Uso de la grafía J.....	
Uso de la grafía H.....	
Uso de la grafía I, Y, LL.....	
Uso de la grafía M, N.....	
Uso de la grafía R, RR.....	
Uso de la grafía S, X.....	
Uso de la grafía D Y Z finales.	
Empleo de las mayúsculas.	
Numerales y ordinales.	
Siglas y abreviaturas.....	
Sinónimos y antónimos.....	

◆ Numerales y ordinales

Números ordinales: indican el orden en que están situados.
Números cardinales: es cómo se escriben los números

1.-Continúa la serie de números

20 veinte	25	30 treinta	35
21 veintiuno	26	31 treinta y uno	36
22 veintidós	27	32	37
23	28	33	38
24	29	34	39

2.-Siguiendo las líneas escribe las cifras que obtengas, con letra y número

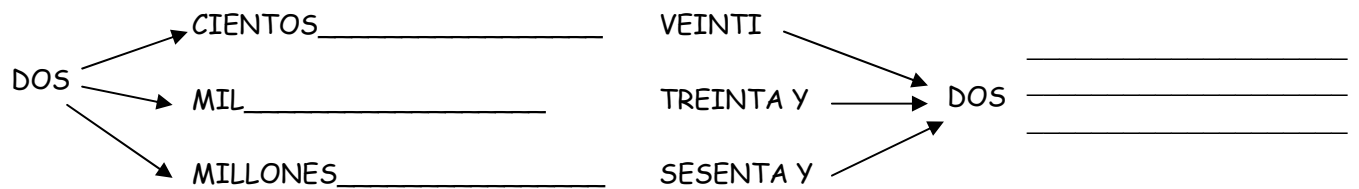

3.- Completa el cuadro siguiente

	seis	cinco	cuatro	ocho
(0) Un cero		Cincuenta		
(00) dos ceros	Seiscientos			
(000) tres ceros				Ocho mil

Objetivos

Conocer el uso de las reglas ortográficas de las letras.

Aprender a escribir correctamente las palabras.

Distinguir la ortografía de palabras homófonas y parónimas.

Aplicar con corrección el uso de todas las reglas ortográficas en textos de producción propia.

Leer de forma expresiva de diferentes tipos de textos respetando los signos de puntuación.

Conceptos

Reglas ortográficas de todas las letras

Palabras y expresiones de uso frecuente.

Palabras homófonas y parónimas.

Procedimientos

Adquirir métodos y técnicas para ampliar y enriquecer su vocabulario ortográfico.

Aplicar correctamente las reglas ortográficas de las letras.

Actitudes

Desarrollar la conciencia ortográfica, incitándoles a que se habitúen a revisar sus escritos y a valorar la corrección en ellos.

Índice

Uso de la grafía B y V.....	
Uso de la grafía C, K, Q, Z.....	
Uso de la grafía G.....	
Uso de la grafía J.....	
Uso de la grafía H.....	
Uso de la grafía I, Y, LL.....	
Uso de la grafía M, N.....	
Uso de la grafía R, RR.....	
Uso de la grafía S, X.....	
Uso de la grafía D Y Z finales.	
Empleo de las mayúsculas.	
Numerales y ordinales.	
Siglas y abreviaturas.....	
Sinónimos y antónimos.....	

◆ Siglas y abreviaturas

1.-Escribe las siglas que corresponden a las siguientes organizaciones

Red Nacional de Ferrocarriles Españoles: _____

Comunidad Económica Europeo: _____

Organización Nacional de Ciegos Españoles: _____

Organización de Naciones Unidas: _____

2.-Copia las siguientes frases poniendo en abreviatura las palabras subrayadas. (Consulta las dudas que tengas)

Ayer en televisión anunciaron lluvias por el norte

Estas señoras me han entregado cien pesetas.

¿Cuántas páginas ha leído usted?

Aquí se encuentra la administración de la Comunidad Autónoma

El kilómetro es la unidad de longitud y el kilogramo de peso

3.-Localiza en la sopa de letras las palabras que corresponden a estas abreviaturas

S	I	N	G	U	L	A	R
R	I	U	V	C	N	S	A
K	H	M	P	A	S	E	O
V	S	E	F	S	G	B	I
Z	S	R	C	A	L	L	E
B	P	O	Z	I	I	U	V
P	A	G	I	N	A	Y	C

Pág.

Sing.

Nº

c/

pº

4.-Escribe los puntos cardinales a los que se refieren las siguientes abreviaturas.

N	S	E	O
SE	SO	NE	NO

5.-Une con flechas la abreviatura con el nombre correspondiente.

Etc.	Continuación	Don	N
Cont.	Señor	Su Alteza Real	D.
Sr.	Sociedad Anónima	Norte	E
JC	Etcetera	Calle	Bº
Atte	Código Postal	Barrio	O
SA	Atentamente	Antes de Cristo	C/
CP	doña	Oeste	SAR
Dña	Jesucristo	Este	AC

6.-Coloca las abreviaturas del recuadro en el lugar que les corresponde.

Fútbol _____
 Música _____
 Países _____
 Matemáticas _____
 Medios de comunicación _____

F.C.	L.P.	C.O.P.E.
R.P.M.	U.S.A.	H ₂ O
U.R.S.S	A3	

7.-Une con flechas cada palabra con su abreviatura

vds	TV	Sra	Pta	kg
-----	----	-----	-----	----

señora	ustedes	kilogramo	televisión	pesetas
--------	---------	-----------	------------	---------

8.-Une con flechas la abreviatura con el nombre correspondiente.

Dpto	Capítulo	Esc	Reverendo
Cdad	Administración	Km	Página
Cap	Comunidad	Pág	Kilómetro
Admón.	departamento	rvdo	escala

9.- Escribe las abreviaturas de las siguientes expresiones

Nuestra Señora	_____	Fútbol Club	_____
Nuevo Testamento	_____	Red Nacional de Ferrocarriles Españoles	_____
Radio Televisión Española	_____	Ministerio de Educación y Ciencia	_____
Comité Olímpico Internacional	_____	Comunidad Económica Europea	_____
United States of America	_____	Organización de Naciones Unidas	_____
Su Alteza Real	_____	Boletín Oficial de Canarias	_____

Objetivos

Conocer el uso de las reglas ortográficas de las letras.
Aprender a escribir correctamente las palabras.
Distinguir la ortografía de palabras homófonas y parónimas.
Aplicar con corrección el uso de todas las reglas ortográficas en textos de producción propia.
Leer de forma expresiva de diferentes tipos de textos respetando los signos de puntuación.

Conceptos

Reglas ortográficas de todas las letras
Palabras y expresiones de uso frecuente.
Palabras homófonas y parónimas.

Procedimientos

Adquirir métodos y técnicas para ampliar y enriquecer su vocabulario ortográfico.
Aplicar correctamente las reglas ortográficas de las letras.

Actitudes

Desarrollar la conciencia ortográfica, incitándoles a que se habitúen a revisar sus escritos y a valorar la corrección en ellos.

Índice

Uso de la grafía B y V.....	
Uso de la grafía C, K, Q, Z.....	
Uso de la grafía G.....	
Uso de la grafía J.....	
Uso de la grafía H.....	
Uso de la grafía I, Y, LL.....	
Uso de la grafía M, N.....	
Uso de la grafía R, RR.....	
Uso de la grafía S, X.....	
Uso de la grafía D Y Z finales.	
Empleo de las mayúsculas.	
Numerales y ordinales.	
Siglas y abreviaturas.....	
Sinónimos y antónimos.....	

7.-Resuelve el crucigrama con el antónimo de cada palabra.

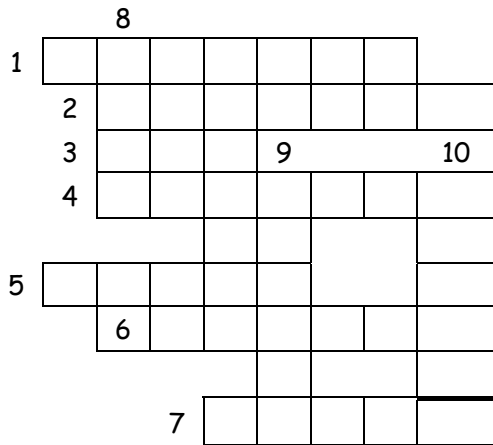

- 1.- fácil
- 2.-último
- 3.-noche
- 4.-luz
- 5.-lejos
- 6.-fuera
- 7.-vivir
- 8.-calor
- 9.-negro
- 10.-más

8.-Al lado de codo parejo de palabras escribe una S si son sinónimas y una A si son antónimas

izquierda - derecha
 pintar - colorear
 poner - quitar
 stop - alto
 guerra - paz

izquierda - derecha
 aroma - perfume
 vestir - desnudar
 suelo - techo
 pared - muro

9.- Selecciona de la siguiente lista los sinónimos y antónimos y escríbelos a derecha e izquierda de la columna central.

Adición	parado
limpio	manchado
subir	resto
móvil	empezar
medio	perder
visible	oculto
vencer	doble
descender	terminar

sinónimo		antónimo
_____	SUMA	_____
_____	BAJAR	_____
_____	MITAD	_____
_____	QUIETO	_____
_____	ACABAR	_____
_____	GANAR	_____
_____	TAPADO	_____
_____	SUCIO	_____

10.-Ordena alfabéticamente los sinónimos del ejercicio anterior

11.-Escribe tres frases en las que aparezcan una palabra y su antónimo. Búscalos en los ejercicios anteriores.

Ejemplo: Se subió al tejado, pero bajó rápidamente.

12.- De cada grupo de sílabas puedes obtener dos sinónimos

SE DI LAR
CAR ÑA IN

CHA SU DO
MAN CIO

A CA
QUI A

CHAR IR
CU ES O

AL SE CAN
GUIR ZAR CON

13.- Escribe Lo contrario de:

subir	_____	comprar	_____	ir	_____	quitar	_____
sacar	_____	hablar	_____	salir	_____	oscuro	_____
principio	_____	negro	_____	suelo	_____	encima	_____
grande	_____	trae	_____	aquí	_____	fuera	_____

14. Detecta y corrige los errores contenidos en las frases que siguen:

- Si bajas por tabaco al quiosco, traime el periódico.
- Ese café es para mi.
- Oye, al oír lo que dijo, aiuciné.
- Tengo un amigo que su madre es modista.
- Ese perfume, que su olor me gusta, es hawaiano.
- Este señor es más mayor que tu padre.
- En este vivero tienen ventidós tipos de frutales.
- Venir aquí ahora mismo.
- Encontramos una caja conteniendo monedas y billetes antiguos.
- Los pendientes y las sortijas son muy caras.
- En este restaurante abusan de las especies.
- Se busca camarero hablando inglés.
- Hala, sentaros que va a empezar la película.
- A éste le voy yo a poner los puntos sobre las is.
- Recuerdo, que te lo advirtió delante mía con insistencia.
- Yo creo que la próxima estación debe ser Miranda de Ebro.
- En una familia que entran dos sueldos aún se puede ir tirando.
- Hoy no habrá clase; el profesor debe estar enfermo.
- Ya te dije de que hacías mal dejando el trabajo.
- Yo no tengo perjuicios: igual me dan los ambientes finos que otros.
- Debes de comprender que nada se consigue sin esfuerzo.
- Joaquín no viene a la excursión porque adolece de gastritis.
- Hemos de convenir en que a tu hermana no la agrada ir de visita.
- Ya le puedes decir a los vecinos que no son horas de alborotar.
- Estamos pintando al objeto de tapar las manchas de las goteras.
- Parece que tienes un cerebro de mosquito, chico, no entiendes nada.
- Tuvistes que ser tú quien metiera la pata.
- Apenas sé nada a cerca de lo ocurrido.
- Si harías lo que se te dice, no te darías estos disgustos.